



# Plataforma Autònòmica de Interoperabilitat

PAI\_CONTRATO\_INTEGRACION\_DGP\_VERIFICACION\_CONSULTA\_RESIDENCIA\_LEGAL\_FILIACION\_v3\_v002

Servicio de Consulta de Residencia Legal de Extranjeros por Datos de Filiación.



**GENERALITAT  
VALENCIANA**

Conselleria d'Hisenda  
i Model Econòmic

DIRECCIÒN GENERAL DE TECNOLOGÍAS  
DE LA INFORMACIÒN Y LAS COMUNICACIONES

Versión 002

Septiembre de 2023



**Unió Europea**

Fons Europeu de Desenvolupament Regional  
*Una manera de fer Europa*



**Unión Europea**

Fondo Europeo de Desarrollo Regional  
*Una manera de hacer Europa*

## Índice

<b>1</b>	<b>Control del documento.....</b>	<b>4</b>
1.1	Información general .....	4
1.2	Histórico de revisiones.....	4
1.3	Estado del documento .....	5
<b>2</b>	<b>Introducción .....</b>	<b>6</b>
2.1	Alcance.....	6
2.2	Objetivos .....	6
2.3	Audiencia .....	6
2.4	Glosario .....	6
2.5	Referencias .....	7
<b>3</b>	<b>Descripción del Sistema.....</b>	<b>8</b>
3.1	<b>Proceso de Consulta de Residencia Legal de Extranjeros por Datos de Filiación.....</b>	<b>8</b>
3.1.1	Consulta de Residencia Legal de Extranjeros por Datos de Filiación a través de petición WebService.....	9
3.2	<b>Datos de acceso a la Plataforma de Interoperabilidad para el Servicio de Consulta de Residencia Legal de Extranjeros por Datos de Filiación .....</b>	<b>9</b>
3.3	<b>Intercambio de mensajes .....</b>	<b>10</b>
3.3.1	Interfaz proporcionada por la Plataforma de Interoperabilidad para el Servicio de Consulta de Residencia Legal de Extranjeros por Datos de Filiación .....	12
3.3.1.1	Protocolo Síncrono .....	12
3.3.1.2	Protocolo Asíncrono.....	14
3.3.2	Servicio de Consulta de Residencia Legal de Extranjeros por Datos de Filiación.....	17
3.3.2.1	Mensaje de Petición al Servicio de Consulta de Residencia Legal de Extranjeros por Datos de Filiación .....	17
3.3.2.2	Formato de los Datos de la Petición al Servicio de Consulta de Residencia Legal de Extranjeros por Datos de Filiación .....	20
3.3.2.3	Mensaje de Respuesta al Servicio de Consulta de Residencia Legal de Extranjeros por Datos de Filiación.....	26
3.3.2.4	Formato de los Datos de la Respuesta del Servicio de Consulta de Residencia Legal de Extranjeros por Datos de Filiación .....	29
3.3.2.5	Datos Específicos .....	38
3.3.2.6	Formato Datos Específicos .....	38
3.3.3	Peticiones Asíncronas .....	41
3.3.3.1	Mensaje de Petición Asíncrona.....	41
3.3.3.2	Mensaje de Confirmación de Petición .....	41
3.3.3.3	Formato del Mensaje de Confirmación de Petición .....	41
3.3.3.4	Mensaje de Solicitud de Respuesta .....	43
3.3.3.5	Formato del Mensaje de Solicitud de Respuesta.....	43
3.3.3.6	Mensaje de Respuesta Asíncrona.....	44
3.3.4	SoapFaults .....	44
3.3.4.1	Mensaje de SoapFault .....	45
3.3.4.2	Formato del Mensaje de SoapFault .....	45
3.3.5	Esquemas de Validación del servicio.....	46
3.4	<b>Respuestas de negocio devueltas por el Servicio .....</b>	<b>48</b>

---

<b>3.5</b>	<b>Errores devueltos por la Plataforma mediante el esquema Soap Fault .....</b>	<b>51</b>
3.5.1	Estructura de los mensajes SOAP firmados .....	54
<b>4</b>	<b>Anexo I. Criterios de residencia.....</b>	<b>56</b>

# 1 Control del documento

## 1.1 Informaci3n general

<b>Título</b>	Documento de Integraci3n del Servicio de Consulta de Residencia Legal de Extranjeros por Datos de Filiaci3n
<b>Creado por</b>	DGTIC
<b>Revisado por</b>	
<b>Lista de distribuci3n</b>	
<b>Nombre del fichero</b>	PAI_CONTRATO_INTEGRACION_DGP_VERIFICACION_CONSULTA_RESIDENCIA_LEGAL_FILIACION_v3_v002.doc

## 1.2 Hist3rico de revisiones

Versi3n	Fecha	Autor	Observaciones
0	28/03/2023	Ministerio de Hacienda y AAPP	Documentaci3n original, se toma como base del presente documento el documento creado por el Ministerio de Hacienda y AAPP "DI_DGP_Consulta_Residencia_Legal_Filiacion_v1.2"
1	21/04/2023	DGTIC	<p>Adaptaci3n de la documentaci3n original al formato de la DGTIC.</p> <p>Modificaciones en el apartado "Descripci3n del Sistema" con informaci3n adicional referente a la PAI</p> <p>Eliminaci3n de referencias al sistema SVD que no tienen relevancia en el 3mbito de la PAI.</p> <p>Cambios en las url de los servicios para reflejar las ofrecidas por la PAI</p> <p>En el apartado de errores del sistema se sustituye "Contacte con el CAID" por "Reporte la incidencia"</p> <p>Se eliminan los ejemplos de peticiones y respuestas firmadas con formatos distintos a WS-Security</p> <p>En el apartado de esquemas se separa en dos tablas, una para el Modelo S3ncrono y otra para el Modelo As3ncrono para una mayor claridad en las direcciones URL de los ficheros.</p> <p>Se ha modificado el nombre del documento, modificado la tabla 'errores devueltos por la plataforma', modificado el wsdl y cambiadas las referencias a las urls de producci3n y preproducci3n.</p>
2	13/09/2023	DGTIC	<p>Se amplía informaci3n de los c3digos 84 – 92 y 93</p> <p>Se modifica el c3digo de estado asociado al c3digo secundario 96</p>

### 1.3 Estado del documento

Responsable aprobación	Fecha

## 2 Introducció

El presente documento es una adaptaci3n de la documentaci3n original creada por el Ministerio de Asuntos Econ3micos y Transformaci3n Digital al 3mbito y formato la Plataforma Aut3noma de Interoperabilidad (a partir de ahora PAI), creada y gestionada por la DGTIC, en 3l se particulariza el uso a trav3s de la PAI del Servicio de Consulta de Residencia Legal de Extranjeros por Datos de Filiaci3n

La PAI actuar3 como intermediario para el consumo del servicio proporcionado por la plataforma de intermediaci3n desarrollada por el Ministerio de Asuntos Econ3micos y Transformaci3n Digital.

Para consumir adecuadamente el servicio que a continuaci3n presentamos a trav3s de la PAI se debe tener presente el **manual de usuario para el consumo de servicios de verificaci3n de la GVA**.

### 2.1 Alcance

Este documento tiene un enfoque t3cnico y describe lo que hace el servicio y como consumir el mismo. Detalla que par3metros espera y que par3metros o excepciones de error devuelve.

### 2.2 Objetivos

El objetivo principal del contrato de integraci3n es permitir conocer la definici3n de la estructura de invocaci3n al Servicio de Consulta de Residencia Legal de Extranjeros por Datos de Filiaci3n. De este modo el usuario final podr3 realizar el consumo del servicio web correctamente.

### 2.3 Audiencia

Nombre y Apellidos	Rol

Tabla 1.- Audiencia

### 2.4 Glosario

T3rmino	Definici3n
Intermediador	Sistema inform3tico que hace de intermediaci3n entre el consumo directo de un webservice, que es el que ofrece en 3ltima (a efectos del intermediador) instancia la funcionalidad, y el consumidor del servicio.

Tabla 2.- Glosario

## 2.5 Referencias

Referencia	Título

Tabla 3.- Referencias

### 3 Descripción del Sistema

En la política de hacer más sencilla la relación del ciudadano con la Administración General del Estado, en Ley 39/2015, de 1 de octubre, del Procedimiento Administrativo Común de las Administraciones Públicas, en su artículo 28.2, se establece que los interesados en un procedimiento administrativo tienen derecho a no aportar documentos que ya se encuentren en poder de la Administración actuante o hayan sido elaborados por cualquier otra Administración. La administración actuante podrá consultar o recabar dichos documentos salvo que el interesado se opusiera a ello.

El Servicio de verificación de datos, permite que cualquier organismo de la Administración, pueda verificar dichos datos, sin necesidad de solicitar la aportación de los correspondientes documentos acreditativos, permitiendo así hacer efectiva esta supresión.

La Plataforma de Intermediación de Servicios del Estado, (PID), permite intermediar cualquier tipo de certificado emitido por los Organismos Estatales que sea necesario dentro de cualquier procedimiento de tramitación que requiera de dicha información. Dicha plataforma hace uso de la infraestructura existente del Servicio de Verificación de Datos (SVD) para reaprovechar todas las características de estabilidad, monitorización y disponibilidad de la misma.

Paralelamente, en el ámbito de la Comunidad Valenciana, existe la Plataforma Autònica de Interoperabilidad de la Comunidad Valenciana, PAI, que actuará de nodo de interoperabilidad entre la PID y los organismos gestores de la Administración Autònica y Local en la Comunidad Valenciana, susceptibles de proporcionar algún tipo de trámite administrativo a los ciudadanos.

En el presente documento se trata el Servicio de Consulta de Residencia Legal de Extranjeros por Datos de Filiación (SVDDGPRESIDENCIALEGALFILIACIONWS01), encargado de verificar los datos de Identidad del ciudadano objeto de la consulta.

Los datos del certificado será proporcionado por la DGP.

#### 3.1 Proceso de Consulta de Residencia Legal de Extranjeros por Datos de Filiación

La Plataforma de Interoperabilidad será la responsable de consultar el servicio de la DGP para obtener los datos correspondientes.

Las aplicaciones externas que desee consultar este servicio, lo harán a través de la Plataforma de Interoperabilidad. Ésta será la responsable de la identificación y autenticación de usuarios, así como del tratamiento de los mensajes intercambiados con los servicios publicados por la DGP.



### 3.1.1 Consulta de Residencia Legal de Extranjeros por Datos de Filiación a través de petición Webservice

Los usuarios (Aplicaciones Externas) podrán acceder al servicio a través del Webservice expuesto por la Plataforma de Interoperabilidad. Para ello, las unidades gestoras enviarán a dicho Webservice una petición firmada con un certificado reconocido.

El sistema autorizará la consulta en caso de que la aplicación que realiza la consulta tenga el permiso necesario. Una vez autorizada la operación, se enrutará la petición del usuario al Servicio del Ministerio de Justicia para obtener los datos requeridos.

Recibida la respuesta con los datos de la consulta, y tras realizar el tratamiento correspondiente, ésta será enviada a la aplicación externa. La PAI utilizará WS-Security como tipo de firma en la respuesta dada al usuario.

Todas las operaciones realizadas quedarán registradas, con la consiguiente firma electrónica y sellado de tiempo, sin almacenar en ningún momento los datos de carácter personal intercambiados en la lógica de negocio.

En los siguientes puntos, se especifican los mensajes que se intercambian en las comunicaciones establecidas durante la consulta.

### 3.2 Datos de acceso a la Plataforma de Interoperabilidad para el Servicio de Consulta de Residencia Legal de Extranjeros por Datos de Filiación

A continuación se detallan los datos de acceso al servicio de Consulta de Residencia Legal de Extranjeros por Datos de Filiación:

Datos de Acceso al Servicio Consulta de Residencia Legal de Extranjeros por Datos de Filiación	
Endpoint Pre Producción Síncrono	<a href="https://verificacion-pre.gva.es/pai_bus_ver/DGP/ConsultaResidenciaLegalFiliacion_v3_00?wsdl">https://verificacion-pre.gva.es/pai_bus_ver/DGP/ConsultaResidenciaLegalFiliacion_v3_00?wsdl</a>
Endpoint Pre Producción Asíncrono	<a href="https://verificacion-pre.gva.es/pai_bus_ver/DGP/ConsultaResidenciaLegalFiliacionAsincrona_v3_00?wsdl">https://verificacion-pre.gva.es/pai_bus_ver/DGP/ConsultaResidenciaLegalFiliacionAsincrona_v3_00?wsdl</a>
Endpoint Producción Síncrono	<a href="https://verificacion.gva.es/pai_bus_ver/DGP/ConsultaResidenciaLegalFiliacion_v3_00?wsdl">https://verificacion.gva.es/pai_bus_ver/DGP/ConsultaResidenciaLegalFiliacion_v3_00?wsdl</a>
Endpoint Producción Asíncrono	<a href="https://verificacion.gva.es/pai_bus_ver/DGP/VerificacionIdentidadAsincrona_v3_00?wsdl">https://verificacion.gva.es/pai_bus_ver/DGP/VerificacionIdentidadAsincrona_v3_00?wsdl</a>

SoapAction Petición Síncrona	peticionSincrona
SoapAction Petición Asíncrona	peticionAsincrona
SoapAction Solicitud de Respuesta	solicitudRespuesta
Código de Certificado	SVDDGPRESIDENCIALEGALFILIACIONWS01
Versión SCSP	V3
Tipo de Firma admitida	WS-Security
Respuesta Cifrada	NO

Tabla 4.- Datos de acceso al servicio

### 3.3 Intercambio de mensajes

Todos los mensajes intercambiados deben firmarse y para ello es necesario disponer de un certificado digital que sea reconocido por la PAI y la PID (@firma).

El intercambio de mensajes entre los clientes que deseen utilizar este servicio y la Plataforma de Interoperabilidad, empleará el protocolo SCSP Versión 3. La especificación del protocolo SCSP V3 se encuentra disponible en el Portal web de Administración Electrónica (<http://administracionelectronica.gob.es/ctt/scsp>) dependiente del Ministerio de Asuntos Económicos y Transformación Digital, y dentro de este, en el área de descargas.

Las peticiones realizadas al Sistema para los servicios de la DGP se pueden llevar a cabo a través de dos tipos de comunicaciones:

- Comunicación **síncrona** en la cual, un cliente realiza una petición al servicio deseado y permanece a la espera de la respuesta.

En el modo síncrono no se aceptan ni soportan múltiples solicitudes aunque el esquema de SCSP V3 permita el envío de varias solicitudes en una única petición, **el modelo de petición síncrono sólo admitirá una única solicitud de información dentro de cada petición recibida**. El intercambio de mensajes será el siguiente.



Figura 1.- Diagrama de comunicaciones de las peticiones síncronas

- Comunicación asíncrona en la cual, el cliente podrá realizar una petición con múltiples (1 o más) solicitudes, sin necesidad de permanecer a la escucha de la respuesta con el socket abierto. El intercambio de mensajes será el siguiente:

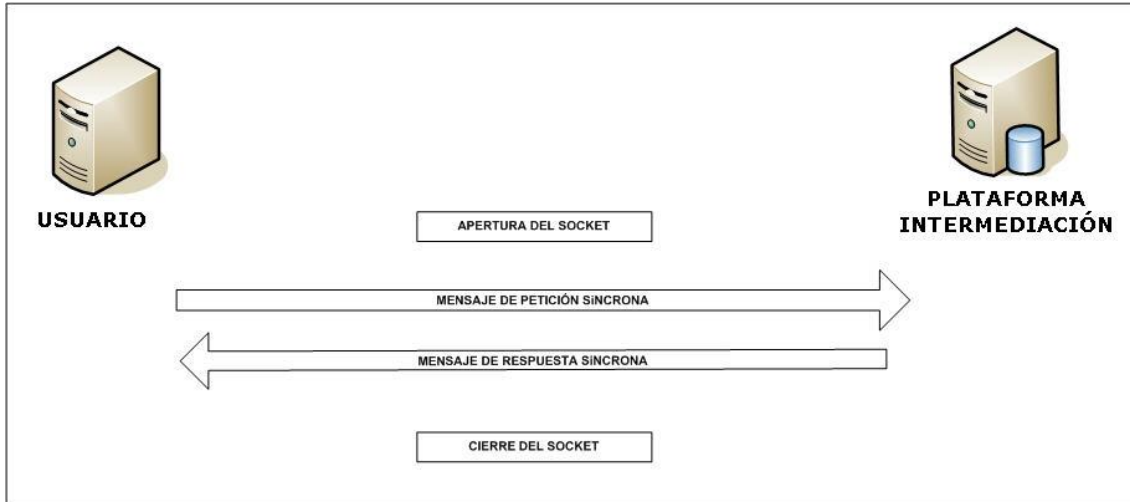

Figura 2.- Diagrama de comunicaciones de las peticiones asíncronas

Los mensajes de petición y respuesta de las comunicaciones síncronas y asíncronas siguen el mismo esquema de validación. Sin embargo para las comunicaciones asíncronas se han definido dos nuevos mensajes a intercambiar: *Mensaje de Confirmación de Petición* y *Mensaje de Solicitud de Respuesta*.

### 3.3.1 Interfaz proporcionada por la Plataforma de Interoperabilidad para el Servicio de Consulta de Residencia Legal de Extranjeros por Datos de Filiación

A continuación se introduce el WSDL que describe los servicios de red como un conjunto de puntos finales que operan sobre mensajes que contienen información orientada a documentos o a procesos.

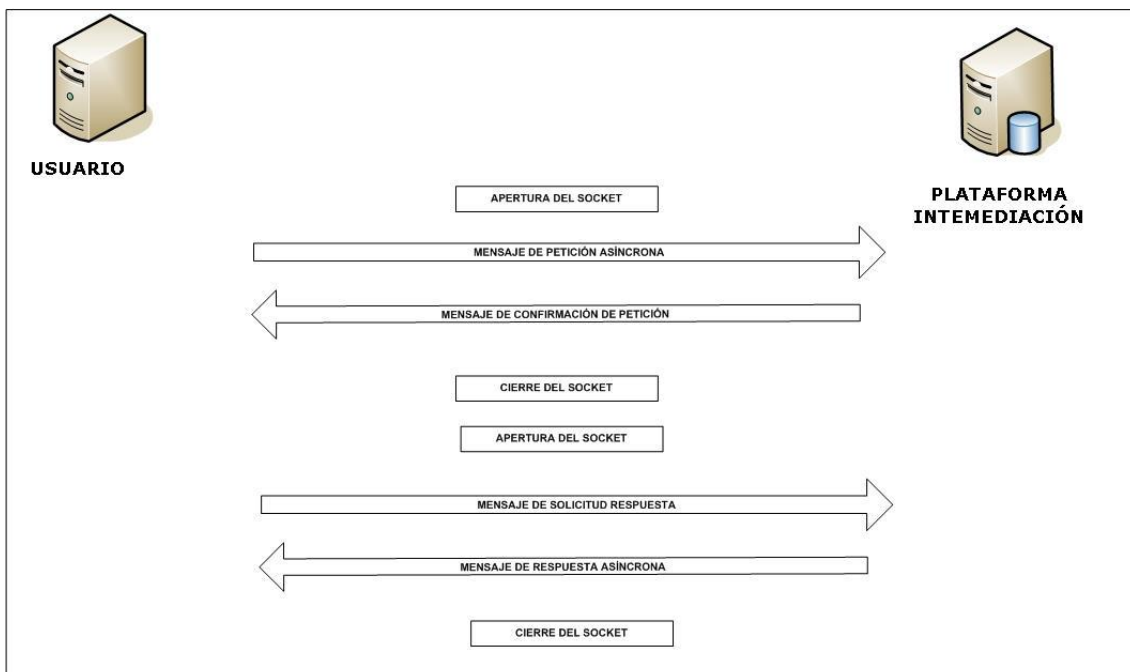
#### 3.3.1.1 Protocolo Síncrono

Este servicio contiene la operación '*peticionSincrona*'. El tipo de transporte para la operación es SOAP.

El valor que tome la variable *servidor de conexión* dependerá del entorno sobre el que se realice la petición:

- **Preproducción:**  
[https://verificacion-pre.gva.es/pai\\_bus\\_ver/DGP/ConsultaResidenciaLegalFiliacion\\_v3\\_00?wsdl](https://verificacion-pre.gva.es/pai_bus_ver/DGP/ConsultaResidenciaLegalFiliacion_v3_00?wsdl)
- **Producción:**  
[https://verificacion.gva.es/pai\\_bus\\_ver/DGP/ConsultaResidenciaLegalFiliacion\\_v3\\_00?wsdl](https://verificacion.gva.es/pai_bus_ver/DGP/ConsultaResidenciaLegalFiliacion_v3_00?wsdl)

```
<?xml version="1.0" encoding="UTF-8"?>
<WL5G3N0:definitions
targetNamespace="http://intermediacion.redsara.es/scsp/wsdl"
xmlns:WL5G3N0="http://schemas.xmlsoap.org/wsdl/"
xmlns:WL5G3N1="http://intermediacion.redsara.es/scsp/esquemas/V3/respuesta"
xmlns:WL5G3N2="http://intermediacion.redsara.es/scsp/esquemas/V3/peticion"
xmlns:WL5G3N3="http://intermediacion.redsara.es/scsp/esquemas/V3/soapfaultat
ributos" xmlns:WL5G3N4="http://intermediacion.redsara.es/scsp/wsdl"
xmlns:WL5G3N5="http://schemas.xmlsoap.org/wsdl/soap/">
  <WL5G3N0:types>
    <xsd:schema xmlns="http://www.w3.org/2001/XMLSchema"
xmlns:conPet="http://intermediacion.redsara.es/scsp/esquemas/V3/confirmacion
Peticion"
xmlns:desp="http://intermediacion.redsara.es/scsp/esquemas/datosespecificos"
xmlns:ds="http://www.w3.org/2000/09/xmldsig#"
xmlns:http="http://schemas.xmlsoap.org/wsdl/http/"
xmlns:mime="http://schemas.xmlsoap.org/wsdl/mime/"
```

```
xmlns:pet="http://intermediacion.redsara.es/scsp/esquemas/V3/peticion"
xmlns:resp="http://intermediacion.redsara.es/scsp/esquemas/V3/respuesta"
xmlns:sf="http://intermediacion.redsara.es/scsp/esquemas/V3/soapfaultatributos" xmlns:soap="http://schemas.xmlsoap.org/wsdl/soap/"
xmlns:soapenc="http://schemas.xmlsoap.org/soap/encoding/"
xmlns:solr="http://intermediacion.redsara.es/scsp/esquemas/V3/solicitudRespuesta" xmlns:wsdl="http://intermediacion.redsara.es/scsp/wsdl"
xmlns:xs="http://www.w3.org/2001/XMLSchema"
xmlns:xsd="http://www.w3.org/2001/XMLSchema">
  <xsd:import
namespace="http://intermediacion.redsara.es/scsp/esquemas/datosespecificos"
schemaLocation="http://verificacion-
dsa.gva.es:80/pai_bus_ver/DGP/ConsultaResidenciaLegalFiliacion_v3_00?SCHEMA%
2Fpai_bus_ver%2FDGP%2Fconsultaresidencialegalfiliacion%2Fsincrona%2Fwsdl%2Fd
atos-especificos"/>
  <xsd:import
namespace="http://intermediacion.redsara.es/scsp/esquemas/V3/peticion"
schemaLocation="http://verificacion-
dsa.gva.es:80/pai_bus_ver/DGP/ConsultaResidenciaLegalFiliacion_v3_00?SCHEMA%
2Fpai_bus_ver%2FDGP%2Fconsultaresidencialegalfiliacion%2Fsincrona%2Fwsdl%2Fp
eticion"/>
  <xsd:import
namespace="http://intermediacion.redsara.es/scsp/esquemas/V3/respuesta"
schemaLocation="http://verificacion-
dsa.gva.es:80/pai_bus_ver/DGP/ConsultaResidenciaLegalFiliacion_v3_00?SCHEMA%
2Fpai_bus_ver%2FDGP%2Fconsultaresidencialegalfiliacion%2Fsincrona%2Fwsdl%2Fr
espuesta"/>
  <xsd:import
namespace="http://intermediacion.redsara.es/scsp/esquemas/V3/soapfaultatributos" schemaLocation="http://verificacion-
dsa.gva.es:80/pai_bus_ver/DGP/ConsultaResidenciaLegalFiliacion_v3_00?SCHEMA%
2Fpai_bus_ver%2FDGP%2Fconsultaresidencialegalfiliacion%2Fsincrona%2Fwsdl%2Fs
oapfaultatributos"/>
</xsd:schema>
</WL5G3N0:types>
<WL5G3N0:message name="respuestaMessage">
  <WL5G3N0:part element="WL5G3N1:Respuesta" name="Respuesta"/>
</WL5G3N0:message>
<WL5G3N0:message name="peticionMessage">
  <WL5G3N0:part element="WL5G3N2:Peticion" name="Peticion"/>
</WL5G3N0:message>
<WL5G3N0:message name="faultSCSPMessage">
  <WL5G3N0:part element="WL5G3N3:Atributos" name="fault"/>
</WL5G3N0:message>
<WL5G3N0:portType name="DGPConsultaResidenciaLegalFiliacion">
  <WL5G3N0:operation name="peticionSincrona">
    <WL5G3N0:input message="WL5G3N4:peticionMessage"/>
    <WL5G3N0:output message="WL5G3N4:respuestaMessage"/>
    <WL5G3N0:fault message="WL5G3N4:faultSCSPMessage" name="FaultSCSP"/>
  </WL5G3N0:operation>
</WL5G3N0:portType>
<WL5G3N0:binding name="DGPConsultaResidenciaLegalFiliacionBinding"
type="WL5G3N4:DGPConsultaResidenciaLegalFiliacion">
```

```

<WL5G3N5:binding style="document"
transport="http://schemas.xmlsoap.org/soap/http"/>
  <WL5G3N0:operation name="peticionSincrona">
    <WL5G3N5:operation soapAction="peticionSincrona" style="document"/>
    <WL5G3N0:input>
      <WL5G3N5:body use="literal"/>
    </WL5G3N0:input>
    <WL5G3N0:output>
      <WL5G3N5:body use="literal"/>
    </WL5G3N0:output>
    <WL5G3N0:fault name="FaultSCSP">
      <WL5G3N5:fault name="FaultSCSP" use="literal"/>
    </WL5G3N0:fault>
  </WL5G3N0:operation>
</WL5G3N0:binding>
<WL5G3N0:service name="DGP.ConsultaResidenciaLegalFiliacion">
  <WL5G3N0:documentation>OSB Service</WL5G3N0:documentation>
  <WL5G3N0:port
binding="WL5G3N4:DGPConsultaResidenciaLegalFiliacionBinding"
name="DGP.ConsultaResidenciaLegalFiliacion">
  <WL5G3N5:address location="http://verificacion-
dsa.gva.es:80/pai_bus_ver/DGP/ConsultaResidenciaLegalFiliacion_v3_00"/>
</WL5G3N0:port>
</WL5G3N0:service>
</WL5G3N0:definitions>
  
```

Figura 3.- Diagrama de la Interfaz WSDL del servicio síncrono

### 3.3.1.2 Protocolo Asíncrono

Este servicio contiene dos operaciones 'peticionAsincrona' y 'solicitudRespuesta'. El tipo de transporte para la operación es SOAP.

El valor que tome la variable *servidor de conexión* dependerá del entorno sobre el que se realice la petición:

- **Preproducción:**  
[https://verificacion-pre.gva.es/pai\\_bus\\_ver/DGP/ConsultaResidenciaLegalFiliacionAsincrona\\_v3\\_00?wsdl](https://verificacion-pre.gva.es/pai_bus_ver/DGP/ConsultaResidenciaLegalFiliacionAsincrona_v3_00?wsdl)
- **Producción:**  
[https://verificacion.gva.es/pai\\_bus\\_ver/DGP/ConsultaResidenciaLegalFiliacionAsincrona\\_v3\\_00?wsdl](https://verificacion.gva.es/pai_bus_ver/DGP/ConsultaResidenciaLegalFiliacionAsincrona_v3_00?wsdl)

```

<?xml version="1.0" encoding="UTF-8"?>
<WL5G3N0:definitions
targetNamespace="http://intermediacion.redsara.es/scsp/wsd1"
xmlns:WL5G3N0="http://schemas.xmlsoap.org/wsd1/"
  
```

```
xmlns:WL5G3N1="http://intermediacion.redsara.es/scsp/esquemas/V3/respuesta"
xmlns:WL5G3N2="http://intermediacion.redsara.es/scsp/esquemas/V3/solicitudRes
puesta"
xmlns:WL5G3N3="http://intermediacion.redsara.es/scsp/esquemas/V3/peticion"
xmlns:WL5G3N4="http://intermediacion.redsara.es/scsp/esquemas/V3/confirmacio
nPeticion"
xmlns:WL5G3N5="http://intermediacion.redsara.es/scsp/esquemas/V3/soapfaultat
ributos" xmlns:WL5G3N6="http://intermediacion.redsara.es/scsp/wsdl"
xmlns:WL5G3N7="http://schemas.xmlsoap.org/wsdl/soap/">
  <WL5G3N0:types>
    <xsd:schema xmlns="http://www.w3.org/2001/XMLSchema"
xmlns:conPet="http://intermediacion.redsara.es/scsp/esquemas/V3/confirmacion
Peticion" xmlns:ds="http://www.w3.org/2000/09/xmldsig#"
xmlns:http="http://schemas.xmlsoap.org/wsdl/http/"
xmlns:mime="http://schemas.xmlsoap.org/wsdl/mime/"
xmlns:ns1="http://intermediacion.redsara.es/scsp/esquemas/datosespecificos"
xmlns:pet="http://intermediacion.redsara.es/scsp/esquemas/V3/peticion"
xmlns:resp="http://intermediacion.redsara.es/scsp/esquemas/V3/respuesta"
xmlns:sf="http://intermediacion.redsara.es/scsp/esquemas/V3/soapfaultatribu
tos" xmlns:soap="http://schemas.xmlsoap.org/wsdl/soap/"
xmlns:soapenc="http://schemas.xmlsoap.org/soap/encoding/"
xmlns:solr="http://intermediacion.redsara.es/scsp/esquemas/V3/solicitudRespu
esta" xmlns:wsdl="http://intermediacion.redsara.es/scsp/wsdl"
xmlns:xs="http://www.w3.org/2001/XMLSchema"
xmlns:xsd="http://www.w3.org/2001/XMLSchema">
    <xsd:import
namespace="http://intermediacion.redsara.es/scsp/esquemas/datosespecificos"
schemaLocation="http://verificacion-
dsa.gva.es:80/pai_bus_ver/DGP/ConsultaResidenciaLegalFiliacionAsincrona_v3_0
0?SCHEMA%2Fpai_bus_ver%2FDGP%2Fconsultaresidencialegalfiliacion%2Fasincrona%
2Fwsdl%2Fdatos-especificos"/>
    <xsd:import
namespace="http://intermediacion.redsara.es/scsp/esquemas/V3/peticion"
schemaLocation="http://verificacion-
dsa.gva.es:80/pai_bus_ver/DGP/ConsultaResidenciaLegalFiliacionAsincrona_v3_0
0?SCHEMA%2Fpai_bus_ver%2FDGP%2Fconsultaresidencialegalfiliacion%2Fasincrona%
2Fwsdl%2Fpeticion"/>
    <xsd:import
namespace="http://intermediacion.redsara.es/scsp/esquemas/V3/respuesta"
schemaLocation="http://verificacion-
dsa.gva.es:80/pai_bus_ver/DGP/ConsultaResidenciaLegalFiliacionAsincrona_v3_0
0?SCHEMA%2Fpai_bus_ver%2FDGP%2Fconsultaresidencialegalfiliacion%2Fasincrona%
2Fwsdl%2Frespuesta"/>
    <xsd:import
namespace="http://intermediacion.redsara.es/scsp/esquemas/V3/solicitudRespu
sta" schemaLocation="http://verificacion-
dsa.gva.es:80/pai_bus_ver/DGP/ConsultaResidenciaLegalFiliacionAsincrona_v3_0
0?SCHEMA%2Fpai_bus_ver%2FDGP%2Fconsultaresidencialegalfiliacion%2Fasincrona%
2Fwsdl%2Fsolicitud-respuesta"/>
    <xsd:import
namespace="http://intermediacion.redsara.es/scsp/esquemas/V3/confirmacionPet
icion" schemaLocation="http://verificacion-
dsa.gva.es:80/pai_bus_ver/DGP/ConsultaResidenciaLegalFiliacionAsincrona_v3_0
```







```

    </WL5G3N0:fault>
  </WL5G3N0:operation>
  <WL5G3N0:operation name="solicitudRespuesta">
    <WL5G3N7:operation soapAction="solicitudRespuesta" style="document"/>
    <WL5G3N0:input>
      <WL5G3N7:body use="literal"/>
    </WL5G3N0:input>
    <WL5G3N0:output>
      <WL5G3N7:body use="literal"/>
    </WL5G3N0:output>
    <WL5G3N0:fault name="FaultSCSP">
      <WL5G3N7:fault name="FaultSCSP" use="literal"/>
    </WL5G3N0:fault>
  </WL5G3N0:operation>
</WL5G3N0:binding>
<WL5G3N0:service name="DGP.ConsultaResidenciaLegalFiliacion.Asincrona">
  <WL5G3N0:documentation>OSB Service</WL5G3N0:documentation>
  <WL5G3N0:port
binding="WL5G3N6:DGPConsultaResidenciaLegalFiliacionAsincronaBinding"
name="DGP.ConsultaResidenciaLegalFiliacion.Asincrona">
  <WL5G3N7:address location="http://verificacion-
dsa.gva.es:80/pai_bus_ver/DGP/ConsultaResidenciaLegalFiliacionAsincrona_v3_0"/>
</WL5G3N0:port>
</WL5G3N0:service>
</WL5G3N0:definitions>
  
```

Figura 4.- Diagrama de la Interfaz WSDL del servicio asíncrono

### 3.3.2 Servicio de Consulta de Residencia Legal de Extranjeros por Datos de Filiación



#### 3.3.2.1 Mensaje de Petición al Servicio de Consulta de Residencia Legal de Extranjeros por Datos de Filiación

A continuación se recoge el esquema de validación del mensaje de petición que debe recibir el servicio web de *Consulta de Residencia Legal de Extranjeros por Datos de Filiación*.

Como se aprecia en la *Figura 5.- Diagrama del mensaje de petición del Servicio*, la petición estará formada por dos ramas de información, la rama definida como '**Atributos**' y, la de '**Solicitudes**'.

La rama **Atributos**, contiene los datos de control relativos a toda la petición y, la rama **Solicitudes** contiene la información concreta de la petición realizada.

La rama **Transmisiones** contiene información con:

- 
**DatosGenericos** que siguen el esquema especificado en el proyecto de Sustitución de Certificado en Soporte Papel, el cual recoge todas las consideraciones legales a tener en cuenta en la transmisión de datos entre Administraciones.
- 
**DatosEspecificos**, contendrá todos los datos de la petición dada por la DGP. El detalle de esta rama se ve en el apartado 3.3.2.5 *Datos Específicos*.

A continuación se define el significado de las distintas etiquetas utilizadas sobre la definición del esquema de petición:



Figura 5.- Diagrama del mensaje de petición del Servicio



Figura 6.- Diagrama de la rama de DatosGenericos del mensaje de petición del Servicio

### 3.3.2.2 Formato de los Datos de la Petición al Servicio de Consulta de Residencia Legal de Extranjeros por Datos de Filiación

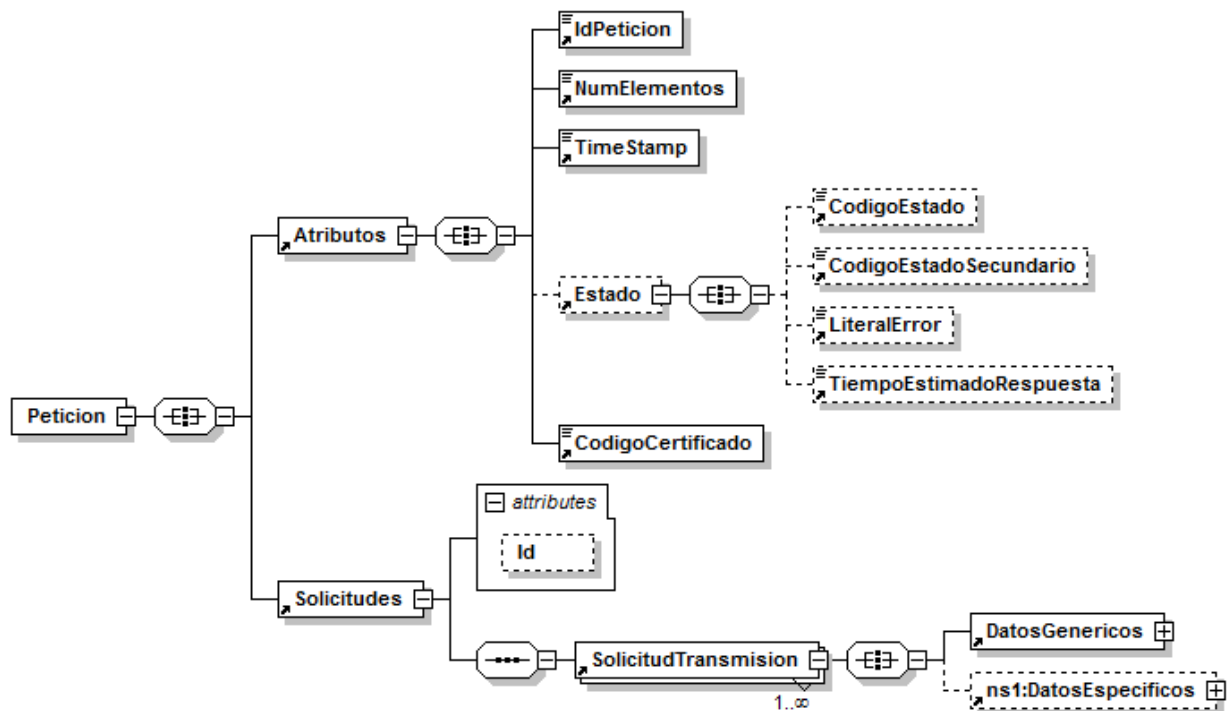
En la siguiente tabla se resume el tipo de dato y la información que contienen cada uno de los campos del mensaje de petición.

Ubicación	Nombre	Tipo	Etiqueta Obligatoria	Campo Obligatorio	Descripción
Petición	Atributos	BLOQUE	Sí	No procede	<b>Bloque Único</b> Contiene los datos de control, relativos a toda la petición (n solicitudes).
Peticion /Atributos	IdPeticion	String(26)	Sí	Sí	<b>Identificador de petición único en el sistema</b> El sistema no validará si el número de peticiones recibidas es correlativo, solo la unicidad del ID de petición.  Se aconseja el siguiente formato: número de serie del certificado X509v3 + identificador secuencial por organismo.
Peticion /Atributos	NumElementos	Int	Sí	Sí	<b>Número de elementos de la petición.</b> Sobre la rama 'SolicitudTransmission', se pueden incluir varias solicitudes en una misma petición al sistema, este campo contendrá el número de solicitudes realizadas en la petición  <i>En el caso de peticiones síncronas el valor de este nodo debe ser 1.</i>
Peticion /Atributos	TimeStamp	String(29)	Sí	Sí	<b>Fecha y hora del envío del mensaje.</b> Formato: AAAA-MM-DDThh:mm:ss.mmm±hh:mm
Peticion /Atributos	Estado	BLOQUE	No	No procede	<b>Bloque único</b> Contiene información sobre el estado de la petición.
Peticion/Atributos/Estado	CodigoEstado	String(4)	No	Sí	<b>Código identificativo del estado</b> En el mensaje de Petición no tiene relevancia.
Peticion/Atributos/Estado	CodigoEstadoSecundario	String(16)	No	Sí	<b>Código de error secundario</b> En el mensaje de Petición no tiene relevancia.
Peticion/Atributos/Estado	LiteralError	String(1024)	No	Sí	<b>Texto del error</b> En el mensaje de Petición no tiene relevancia

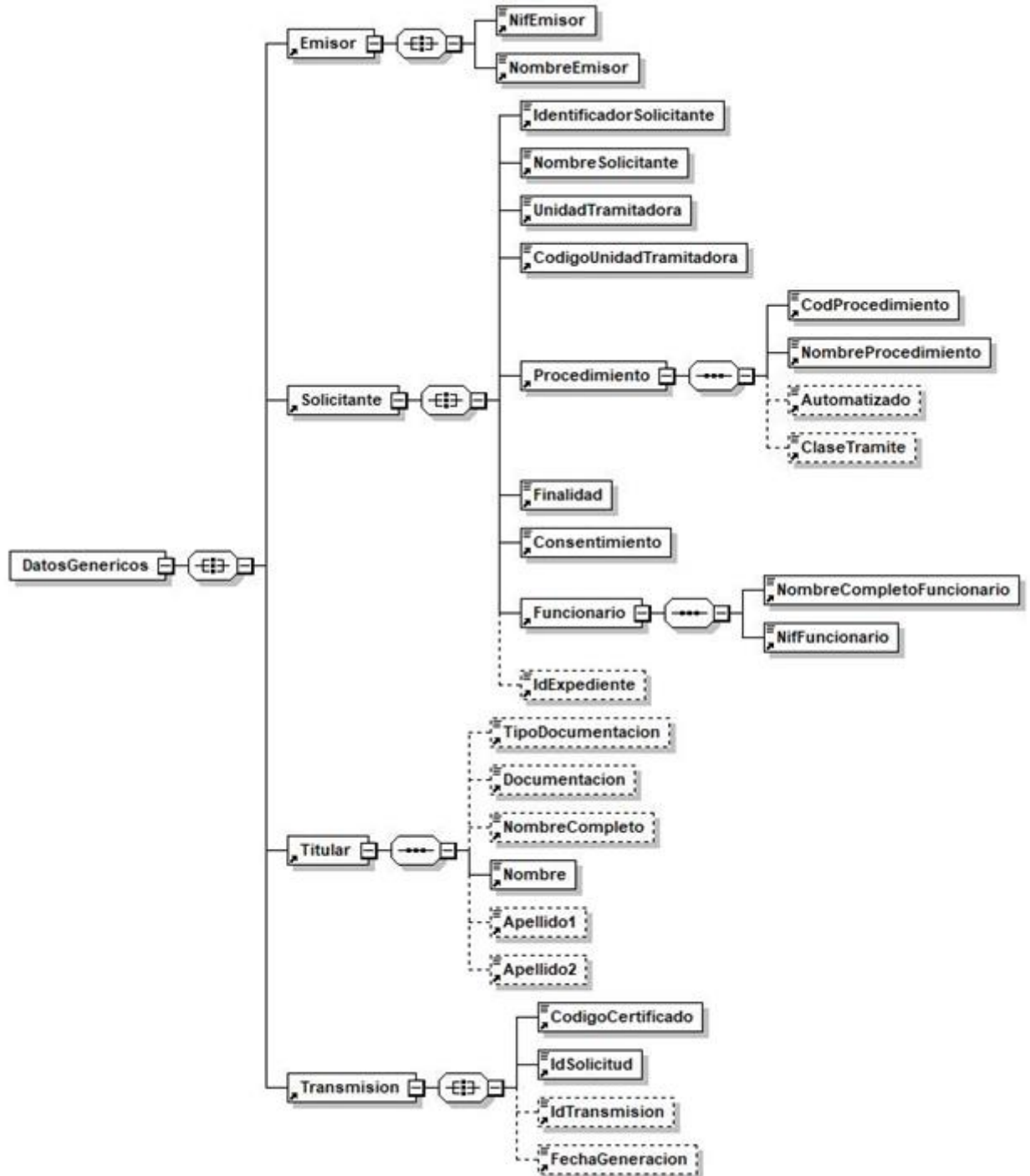
Peticion/Atributos/Estado	TiempoEstimado/Respuesta	Int	No	Sí	Tiempo estimado de respuesta
Peticion /Atributos	CodigoCertificado	String(64)	Sí	Sí	<p><b>Código del certificado del servicio que se solicita en la petición</b></p> <p>El mismo valor que va en la parte de Datos Genéricos de la solicitud. Lo define cada emisor, y un mismo organismo emisor no puede tener dos iguales.</p> <p><b>SVDDGPRESIDENCIALEGALFILIACION WS01</b></p>
Peticion	Solicitudes	BLOQUE	Sí	No procede	<p><b>Bloque único</b></p> <p>Engloba la lista de solicitudes de transmisión que se envían.</p>
Peticion /Solicitudes	SolicitudTransmision	BLOQUE	Sí	No procede	<p><b>Bloque que se repite de 1 a n veces.</b></p> <p>Contiene los datos relativos a una solicitud de transmisión.</p>
Peticion /Solicitudes /SolicitudTransmision	DatosGenericos	BLOQUE	Sí	No procede	<p><b>Bloque único</b></p> <p>Contiene los datos genéricos sobre una transmisión.</p>
Peticion /Solicitudes /SolicitudTransmision/ DatosGenericos	Emisor	BLOQUE	Sí	No procede	<p><b>Bloque único</b></p> <p>Contiene datos del organismo emisor que ofrece el servicio. Al recibir la petición el sistema comprobará que el NIF del Emisor es correcto.</p>
Peticion /Solicitudes /SolicitudTransmision/ DatosGenericos / Emisor	NifEmisor	String(10)	Sí	Sí	<p><b>Nif del Emisor</b></p> <p>El valor que debe tomar esta variable para este servicio es: <b>S2816015H</b></p>
Peticion /Solicitudes /SolicitudTransmision/ DatosGenericos / Emisor	NombreEmisor	String(50)	Sí	Sí	<p><b>Nombre o razón social del emisor</b></p> <p>El valor que debe tomar esta variable para este servicio es: <b>DGP.</b></p>
Peticion /Solicitudes /SolicitudTransmision/ DatosGenericos	Solicitante	BLOQUE	Sí	No procede	<p><b>Bloque único</b></p> <p>Contiene datos del organismo al que pertenece la persona o aplicación que solicita los datos.</p>
Peticion /Solicitudes /SolicitudTransmision/ DatosGenericos / Solicitante	IdentificadorSolicitante	String	Sí	Sí	<p><b>NIF del organismo</b></p>
Peticion	NombreSolicita	String(50)	Sí	Sí	<p><b>Nombre o razón social del organismo</b></p>

/Solicitudes /SolicitudTransmision/ DatosGenericos / Solicitante	n				
Peticion /Solicitudes /SolicitudTransmision/ DatosGenericos / Solicitante	UnidadTramitadora	String(250)	Sí	Sí	<b>Nombre de la Unidad Tramitadora que realiza la petición</b>
Peticion /Solicitudes /SolicitudTransmision/ DatosGenericos / Solicitante	CodigoUnidadTramitadora	String(9)	Sí	Sí	<b>Código de la Unidad Tramitadora que realiza la petición.</b> El formato será DIR3 El patrón que se aplicará será: <b>([AUIJO][0-9][CC][G[EA]]E([AC]][0-9]) L(A[0-9]))[0-9]{7}</b>
Peticion /Solicitudes /SolicitudTransmision/ DatosGenericos / Solicitante	Procedimiento	BLOQUE	Sí	No procede	<b>Bloque único</b> Contiene datos del procedimiento que autoriza la consulta.
Peticion /Solicitudes /SolicitudTransmision/ DatosGenericos / Solicitante/ Procedimiento	CodProcedimiento	String(20)	Sí	Sí	<b>Código del Procedimiento que autoriza al usuario a realizar la consulta</b>
Peticion /Solicitudes /SolicitudTransmision/ DatosGenericos / Solicitante/ Procedimiento	NombreProcedimiento	String(100)	Sí	Sí	<b>Nombre del Procedimiento que autoriza al usuario a realizar la consulta</b>
Peticion /Solicitudes /SolicitudTransmision/ DatosGenericos / Solicitante/ Procedimiento	Automatizado	String(1)	No	Sí	<b>Tipo de tramitación de la petición, puede tomar los valores:</b>  <ul style="list-style-type: none"> <li>• <b>S</b> → Automatizada, cuando las peticiones son realizadas de forma automática sin intervención humana.</li> <li>• <b>N</b> → Automatizada, cuando las peticiones NO son realizadas de forma automática sin intervención humana</li> </ul>
Peticion /Solicitudes /SolicitudTransmision/ DatosGenericos / Solicitante/	ClaseTramite	Int	No	Sí	<b>Clase de trámite por el que se realiza la petición.</b> Puede tomar los valores <b>codificación SIA:</b> <ul style="list-style-type: none"> <li>• <b>0</b> → Pruebas</li> </ul>

<p>Procedimiento</p>					<ul style="list-style-type: none"> <li>• 2 → Recursos Humanos</li> <li>• 3 → Tributario</li> <li>• 14 → Sancionador</li> <li>• 19 → Afiliación y cotización a la Seguridad Social</li> <li>• 20 → Autorizaciones, licencias, concesiones y homologaciones</li> <li>• 21 → Ayudas, Becas y Subvenciones</li> <li>• 22 → Certificados</li> <li>• 23 → Contratación pública</li> <li>• 24 → Convenios de Colaboración y Comunicaciones administrativas</li> <li>• 25 → Gestión Económica y Patrimonial</li> <li>• 26 → Declaraciones y comunicaciones de los interesados</li> <li>• 27 → Inspectoría</li> <li>• 28 → Premios</li> <li>• 29 → Prestaciones</li> <li>• 30 → Registros y Censos</li> <li>• 31 → Responsabilidad patrimonial y otras solicitudes de indemnización</li> <li>• 32 → Revisión de Actos administrativos y Recursos</li> <li>• 33 → Sugerencias, Quejas, Denuncias e Información a los ciudadanos</li> <li>• 34 → Aduanero</li> <li>• 99 → Resolución de incidencias</li> </ul> <p>Si algún cedente de datos requiere el dato, la etiqueta será obligatoria para el servicio que corresponda.</p> <p>El código 0 podrá ser utilizado para entornos distintos de producción.</p> <p>El código 99 podrá ser utilizado exclusivamente en entornos de producción.</p>
----------------------	--	--	--	--	---

Peticion /Solicitudes /SolicitudTrans mision/ DatosGenericos / Solicitante	Finalidad	String(250)	Sí	Sí	Contiene el motivo o causa por la que se necesita realizar la consulta de los datos.
Peticion /Solicitudes /SolicitudTrans mision/ DatosGenericos / Solicitante	Consentimiento	String (3)	Sí	Sí	Los valores admitidos son: ✓ Si → Indica que el ciudadano ha dado su consentimiento expreso para realizar la consulta ✓ NoOpo → Indica que el ciudadano no se opone a la consulta de datos ✓ Ley → Indica que existe una Ley por la cual se puede realizar la consulta
Peticion /Solicitudes /SolicitudTrans mision/ DatosGenericos / Solicitante	Funcionario	BLOQUE	Sí	No procede	Este BLOQUE contendrá información relativa al empleado público que realiza la solicitud.
Peticion /Solicitudes /SolicitudTrans mision/ DatosGenericos / Solicitante/ Funcionario	NombreCompletoFuncionario	String(160)	Sí	Sí	Etiqueta que contiene el nombre completo del empleado público que realiza la solicitud.
Peticion /Solicitudes /SolicitudTrans mision/ DatosGenericos / Solicitante/ Funcionario	NifFuncionario	String(10)	Sí	Sí	Etiqueta que contiene el NIF del empleado público que realiza la solicitud.
Peticion /Solicitudes /SolicitudTrans mision/ DatosGenericos / Solicitante	IdExpediente	String(65)	No	Sí	Identificador del Expediente que justifica la consulta.
Peticion /Solicitudes /SolicitudTrans mision/ DatosGenericos	Titular	BLOQUE	Sí	No procede	<b>Bloque único</b> Contiene datos del ciudadano sobre el que se va a realizar la consulta.
Peticion /Solicitudes /SolicitudTrans mision/ DatosGenericos /Titular	TipoDocumentacion	String	No	Sí	Los valores posibles son: ✓ NIE ✓ Pasaporte  No se realiza la consulta por este dato
Peticion /Solicitudes	Documentación	String(14)	No	Sí	Número de documento según el TipoDocumentacion.



/SolicitudTransmision/ DatosGenericos /Titular					<p>Este campo contiene el número de documento del ciudadano del que se quiere consultar sus datos, según se trate de un ciudadano español o extranjero. La codificación de este campo es la siguiente:</p> <ul style="list-style-type: none"> <li>NIE (ciudadano extranjero): [X,Y,Z] + 7 dígitos + Carácter Control.</li> <li>Pasaporte: Ciudadano extranjero</li> </ul> <p>Aquellos NIEs que tengan menos de 8 dígitos deberán ser rellenados con 0's por la izquierda</p> <p><b>No se realiza la consulta por este dato</b></p>
Peticion /Solicitudes /SolicitudTransmision/ DatosGenericos /Titular	NombreCompleto	String(160)	No	Sí	<p><b>Nombre completo del titular de la solicitud. NO está permitida la consultar por Nombre Completo</b></p> <p><b>No se realiza la consulta por este dato</b></p>
Peticion /Solicitudes /SolicitudTransmision/ DatosGenericos /Titular	Nombre	String(50)	Sí	Sí	<b>Nombre del titular de la solicitud.</b>
Peticion /Solicitudes /SolicitudTransmision/ DatosGenericos /Titular	Apellido1	String(50)	No	Sí	<p><b>Primer Apellido del titular de la solicitud.</b></p> <p><b>Si no se conoce la diferenciación entre Apellido1 o Apellido2 se pueden enviar ambos en esta etiqueta</b></p>
Peticion /Solicitudes /SolicitudTransmision/ DatosGenericos /Titular	Apellido2	String(50)	No	Sí	<p><b>Segundo Apellido del titular de la solicitud.</b></p> <p><b>Debe incluirse si el titular tiene apellido2.</b></p> <p><b>La consulta se realizará uniendo el Apellido1 + Apellido2</b></p>
Peticion /Solicitudes /SolicitudTransmision/ DatosGenericos /	Transmision	BLOQUE	Sí	No procede	<p><b>Bloque único.</b></p> <p><b>Contiene los datos del certificado que se va a solicitar.</b></p>
Peticion /Solicitudes	CodigoCertificado	String(64)	Sí	Sí	<b>El código del certificado al que se accede.</b>

/SolicitudTransmision/ DatosGenericos / Transmision					<p><i>El mismo valor que va en el nodo Atributos.</i></p> <p>Lo define cada emisor, y un mismo organismo emisor no puede tener dos iguales. Para este servicio el código es: <b>SVDDGPRESIDENCIA</b> <b>LEGALFILIACIONWS01</b></p>
Peticion /Solicitudes /SolicitudTransmision/ DatosGenericos / Transmision	IdSolicitud	String(40)	Sí	Sí	<p><b>Identificador de la solicitud</b></p> <p>Único para el organismo solicitante.</p> <p>En el caso de las peticiones asíncronas con múltiples solicitudes, identifica cada una de las solicitudes individuales que van englobadas en la petición.</p>
Peticion /Solicitudes /SolicitudTransmision/ DatosGenericos / Transmision	IdTransmision	String(29)	No	Sí	<p><b>Identificador de la transmisión</b> Único para el organismo solicitante.</p>
Peticion /Solicitudes /SolicitudTransmision/ DatosGenericos / Transmision	FechaGeneracion	String(29)	No	Sí	<p><b>Fecha y hora de la generación de la transmisión.</b></p> <p>Formato: AAAA-MM-DDThh:mm:ss.mmm±hh:mm</p>
Peticion/ Transmisiones / TransmisionDatos/	DatosEspecificos	BLOQUE	Sí	No procede	<p><b>Bloque único</b></p> <p>Contiene los datos de transmisión que se solicita al organismo emisor y que tienen relación específica con el certificado que se está solicitando. La rama de Datos Específicos estará formada por dos subramas: Consulta y Retorno. Para comprender en detalle ambas ramas véanse los puntos 3.3.2.5 <i>Datos Específicos</i> y 3.3.2.6 <i>Formato Datos Específicos</i></p>



### 3.3.2.3 Mensaje de Respuesta al Servicio de Consulta de Residencia Legal de Extranjeros por Datos de Filiación

A continuación se recoge el mensaje de respuesta que debe devolver el servicio de Consulta de Residencia Legal de Extranjeros por Datos de Filiación.

Como se aprecia en la Figura 8.- Diagrama de la rama DatosGenericos del mensaje de respuesta del Servicio la respuesta estará formada por dos ramas de información, la rama definida como **Atributos**, y la de **Transmisiones**.

La rama **Atributos** contiene los datos de control relativos a toda la respuesta y la codificación de la respuesta obtenida.

La rama **Transmisiones** contiene informaci3n con:

-  **DatosGenericos** que siguen el esquema especificado en el proyecto de Sustituci3n de Certificado en Soporte Papel, el cual recoge todas las consideraciones legales a tener en cuenta en la transmisi3n de datos entre Administraciones.
-  **DatosEspecificos**, contendr3 todos los datos de la respuesta dada por la DGP e informaci3n de errores cuando aplique. En el caso de las multipeticiones (peticiones as3ncronas con m3ltiples solicitudes), se especificar3 en esta rama el resultado individual de cada consulta perteneciente a la multipetici3n. El detalle de esta rama se ve en el siguiente apartado.



Figura 7.- Diagrama del mensaje de respuesta del Servicio



Figura 8.- Diagrama de la rama DatosGenericos del mensaje de respuesta del Servicio

### 3.3.2.4 Formato de los Datos de la Respuesta del Servicio de Consulta de Residencia Legal de Extranjeros por Datos de Filiación

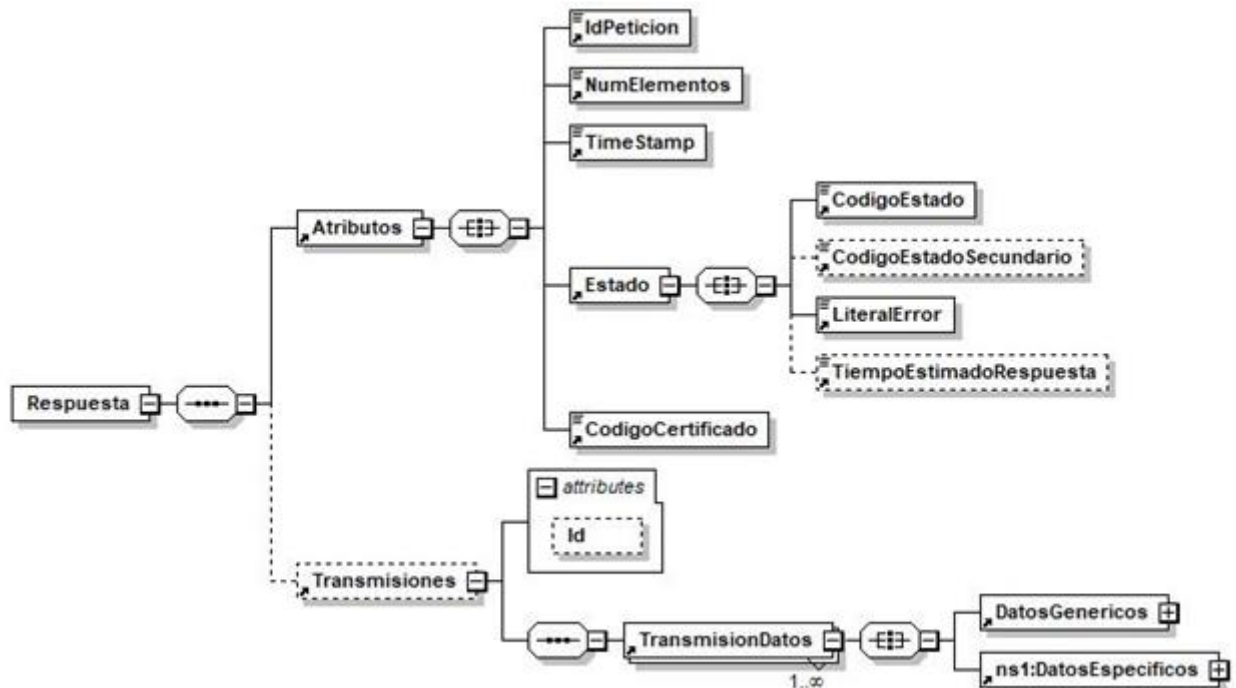
En la siguiente tabla se resume el tipo de dato y la información que contienen cada uno de los campos del mensaje de respuesta del servicio.

Ubicación	Nombre	Tipo	Etiqueta Obligatoria	Campo Obligatorio	Descripción
Respuesta	Atributos	BLOQUE	Sí	No procede	<b>Bloque Único</b> Contiene los datos de control, relativos a toda la petición (n solicitudes).
Respuesta /Atributos	IdPetición	String(26)	Sí	Sí	<b>Identificador de petición único en el sistema</b> Esta etiqueta contiene el mismo valor que el introducido sobre la etiqueta IdPetición del mensaje de petición.
Respuesta /Atributos	NumElementos	Int	Sí	Sí	<b>Número de elementos de la petición</b> Sobre la rama 'SolicitudTransmision', se pueden incluir varias solicitudes en una misma petición al sistema, este campo contendrá el número de solicitudes realizadas en una petición concreta. Para una petición síncrona este valor siempre debe ser 1. Para una petición asíncrona el máximo valor permitido para este campo es 1000.
Respuesta /Atributos	TimeStamp	String(29)	Sí	Sí	<b>Fecha y hora del envío del mensaje</b> Formato: AAAA-MM-DDThh:mm:ss.mmm±hh:m m
Respuesta /Atributos	Estado	BLOQUE	Sí	No procede	<b>Bloque único</b> Contiene información sobre el estado de la petición.
Respuesta /Atributos/Estado	CodigoEstado	String(4)	Sí	Sí	<b>Código identificativos del estado de la petición</b> En el caso de las peticiones síncronas contendrá siempre el valor '0003'. En el caso de las asíncronas

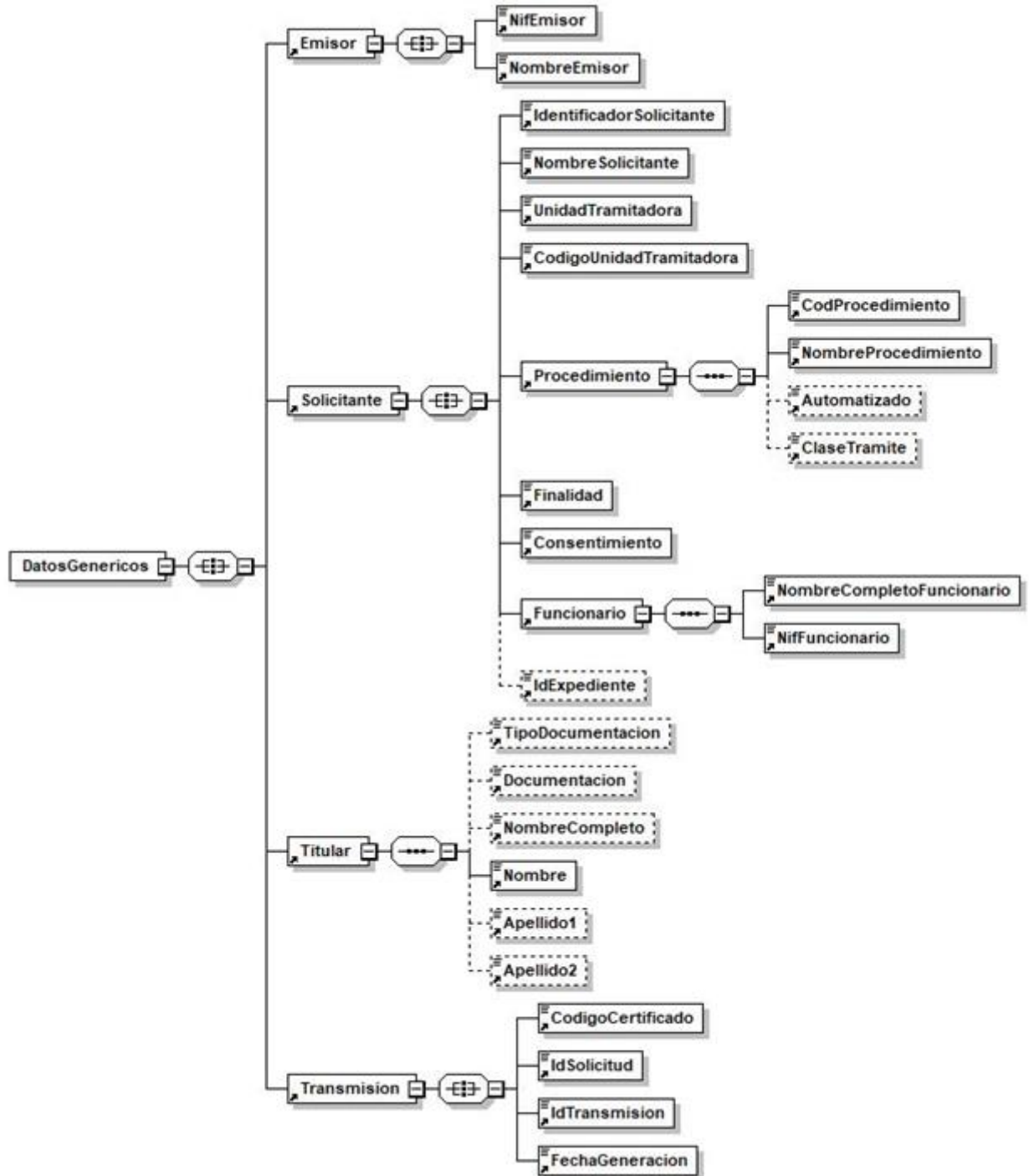
					<p>contendrá el valor '0003' si la respuesta ya está disponible o bien el valor '0002', en caso de que la respuesta aún no esté disponible, caso en el que en la respuesta no habrá transmisiones y se devolverá un nuevo TER (Tiempo Estimado de Respuesta).</p>
Respuesta /Atributos/Estado	CodigoEstadoSecundario	String(16)	No	Sí	<p><b>Código de error secundario, para incorporar códigos de error internos de los sistemas.</b></p>
Respuesta /Atributos/Estado	LiteralError	String(1024)	Sí	Sí	<p><b>Descripción del estado de la petición.</b></p> <p>En el caso de las peticiones síncronas contendrá siempre el valor 'TRAMITADA'. En el caso de las asíncronas contendrá el valor 'TRAMITADA' si la respuesta ya está disponible o bien el valor 'EN PROCESO', en caso de que la respuesta aún no esté disponible caso en el que en la respuesta no habrá transmisiones y se devolverá un nuevo TER (Tiempo Estimado de Respuesta).</p>
Respuesta /Atributos/Estado	TiempoEstimadoRespuesta	Int	No	Sí	<p><b>Tiempo estimado de respuesta.</b></p> <p>Su valor no es relevante cuando la comunicación es síncrona</p>
Respuesta /Atributos	CodigoCertificado	String(64)	Sí	Sí	<p><b>Código del certificado del servicio que se solicita en la petición.</b></p> <p>El mismo valor que va en la parte de Datos Genéricos de la solicitud. Lo define cada emisor, y un mismo organismo emisor no puede tener dos iguales. El campo contendrá el valor:  <b>SVDDGPRESIDENCIALEG ALFILIACIONWS01</b></p>
Respuesta	Transmisiones	BLOQUE	No	No procede	<p><b>Bloque único que engloba la lista de transmisiones de datos que se envían.</b></p>

Respuesta /Solicitudes	TransmisionDatos	BLOQUE	Sí	No procede	<b>Bloque que se repite de 1 a n veces</b> Contiene los datos relativos a una transmisión de datos.
Peticion /Solicitudes /SolicitudTransmision	DatosGenericos	BLOQUE	Sí	No procede	<b>Bloque único</b> Contiene los datos genéricos sobre una transmisión.
Respuesta / Transmisiones / TransmisionDatos/DatosGenericos	Emisor	BLOQUE	Sí	No procede	<b>Bloque único</b> Contiene datos del emisor del servicio. Al recibir la petición externa el sistema comprobará que el NIF es correcto.
Respuesta / Transmisiones / TransmisionDatos/DatosGenericos/ Emisor	NifEmisor	String(10)	Sí	Sí	<b>Nif del Emisor</b> El valor que debe tomar esta variable para este servicio es: <b>S2816015H</b>
Respuesta / Transmisiones / TransmisionDatos/DatosGenericos/ Emisor	NombreEmisor	String(50)	Sí	Sí	<b>Nombre o razón social</b> El valor que debe tomar esta variable para este servicio es: <b>DGP</b> .
Respuesta / Transmisiones / TransmisionDatos/DatosGenericos	Solicitante	BLOQUE	Sí	No procede	<b>Bloque único</b> Contiene datos del solicitante de la transmisión.
Respuesta / Transmisiones / TransmisionDatos/DatosGenericos/ Solicitante	IdentificadorSolicitante	String(10)	Sí	Sí	<b>NIF del Organismo al que pertenece la persona o aplicación que solicita los datos.</b>
Respuesta / Transmisiones / TransmisionDatos/DatosGenericos/ Solicitante	NombreSolicitante	String(50)	Sí	Sí	<b>Organismo al que pertenece la persona o aplicación que solicita los datos.</b>
Respuesta / Transmisiones/ TransmisionDatos / DatosGenericos/ Solicitante	UnidadTramitadora	String(250)	Sí	Sí	<b>Unidad Tramitadora a la que pertenece la persona o aplicación que solicita los datos.</b>
Respuesta / Transmisiones/ TransmisionDatos / DatosGenericos/ Solicitante	CodigoUnidadTramitadora	String(9)	Sí	Sí	<b>Código de la Unidad Tramitadora que realiza la petición.</b> <b>El formato será DIR3</b> <b>El patrón que se aplicará será:</b> <b>{[AUIJO]}[0-</b>



					9][CC G[EA]]E([AC]][[0-9]] L(A [0-9]))[0-9]{7}
Respuesta / Transmisiones/ TransmisionDatos / DatosGenericos/ Solicitante	Procedimiento	BLOQUE	Sí	No procede	<b>Bloque único</b> Contiene datos del procedimiento en base al cual se autoriza la consulta.
Respuesta / Transmisiones/ TransmisionDatos / DatosGenericos/ Solicitante	CodProcedimiento	String(20)	Sí	Sí	<b>Código del Procedimiento en base al cual se autoriza la consulta.</b>
Peticion /Solicitudes /SolicitudTransmision/ DatosGenericos/ Solicitante/ Procedimiento	Automatizado	String(1)	No	Sí	<b>Tipo de tramitación de la petición, puede tomar los valores:</b>  <ul style="list-style-type: none"> <li>• <b>S</b> → Automatizada, cuando las peticiones son realizadas de forma automática sin intervención humana.</li> <li>• <b>N</b> → Automatizada, cuando las peticiones NO son realizadas de forma automática sin intervención humana</li> </ul>
Peticion /Solicitudes /SolicitudTransmision/ DatosGenericos/ Solicitante/ Procedimiento	ClaseTramite	Int	No	Sí	<b>Clase de trámite por el que se realiza la petición.</b> Puede tomar los valores <b>codificación SIA:</b> <ul style="list-style-type: none"> <li>• <b>0</b> → Pruebas</li> <li>• <b>2</b> → Recursos Humanos</li> <li>• <b>3</b> → Tributario</li> <li>• <b>14</b> → Sancionador</li> <li>• <b>19</b> → Afiliación y cotización a la Seguridad Social</li> <li>• <b>20</b> → Autorizaciones, licencias, concesiones y homologaciones</li> <li>• <b>21</b> → Ayudas, Becas y</li> </ul>



					<p><b>Subvenciones</b></p> <ul style="list-style-type: none"> <li>• 22 → <b>Certificados</b></li> <li>• 23 → <b>Contratación pública</b></li> <li>• 24 → <b>Convenios de Colaboración y Comunicaciones administrativas</b></li> <li>• 25 → <b>Gestión Económica y Patrimonial</b></li> <li>• 26 → <b>Declaraciones y comunicaciones de los interesados</b></li> <li>• 27 → <b>Inspectora</b></li> <li>• 28 → <b>Premios</b></li> <li>• 29 → <b>Prestaciones</b></li> <li>• 30 → <b>Registros y Censos</b></li> <li>• 31 → <b>Responsabilidad patrimonial y otras solicitudes de indemnización</b></li> <li>• 32 → <b>Revisión de Actos administrativos y Recursos</b></li> <li>• 33 → <b>Sugerencias, Quejas, Denuncias e Información a los ciudadanos</b></li> <li>• 34 → <b>Aduanero</b></li> <li>• 99 → <b>Resolución de incidencias</b></li> </ul> <p>Si algún cedente de datos requiere el dato, la etiqueta será obligatoria para el servicio que corresponda.</p>
--	--	--	--	--	--

					<p>El código 0 podrá ser utilizado para entornos distintos de producción.</p> <p>El código 99 podrá ser utilizado exclusivamente en entornos de producción.</p>
Respuesta / Transmisiones/ TransmisionDatos / DatosGenericos/ Solicitante	NombreProcedimiento	String(100)	Sí	Sí	Nombre del Procedimiento en base al cual se autoriza la consulta.
Respuesta / Transmisiones / TransmisionDatos/DatosGenericos/ Solicitante	Finalidad	String(250)	Sí	Sí	Contiene el motivo o causa por la que se necesita realizar la consulta de datos.
Respuesta / Transmisiones / TransmisionDatos/DatosGenericos/ Solicitante	Consentimiento	String (3)	Sí	Sí	<p>Los valores posibles son:</p> <ul style="list-style-type: none"> <li>✓ Sí → Indica que el ciudadano ha dado su consentimiento expreso para realizar la consulta</li> <li>✓ NoOpo → Indica que el ciudadano no se opone a la consulta de datos</li> <li>✓ Ley → Indica que existe una Ley por la cual se puede realizar la consulta</li> </ul>
Respuesta / Transmisiones / TransmisionDatos/DatosGenericos/ Solicitante	Funcionario	BLOQUE	Sí	No procede	Este BLOQUE contendrá información relativa al empleado público que realiza la solicitud.
Respuesta / Transmisiones / TransmisionDatos/DatosGenericos/ Solicitante/ Funcionario	NombreCompletoFuncionario	String(160)	Sí	Sí	Nombre completo del empleado público que realiza la solicitud.
Respuesta / Transmisiones / TransmisionDatos/DatosGenericos/ Solicitante/ Funcionario	NifFuncionario	String(10)	Sí	Sí	NIF del empleado público que realiza la solicitud.
Peticion /Solicitudes /SolicitudTransmision/ DatosGenericos/	IdExpediente	String(65)	No	Sí	<p><b>Bloque único</b></p> <p>Contiene el identificador del expediente para el que es necesario realizar la consulta.</p>

Solicitante					
Respuesta / Transmisiones / TransmisionDatos/DatosGenericos	Titular	BLOQUE	Sí	No procede	<b>Bloque único.</b> Contiene datos del ciudadano cuya información se desea consultar.
Respuesta / Transmisiones / TransmisionDatos/DatosGenericos/Titular	TipoDocumentacion	String	No	Sí	<b>Los valores posibles son único valor posible es:</b> ✓ NIE  <b>Se devolverá el tipo de documentación del titular consultado junto a su NIE si solo existe una filiación.</b>
Respuesta / Transmisiones / TransmisionDatos/DatosGenericos/Titular	Documentación	String(14)	No	Sí	<b>Número de documento según el TipoDocumentacion.</b>  Este campo contiene el número de documento del ciudadano del que se han consultado los datos, según se trate de un ciudadano español o extranjero. La codificación de este campo es la siguiente:  • NIE (ciudadano extranjero): [X,Y,Z] + 7 dígitos + Carácter Control.  <b>Se devolverá el tipo de documentación del titular consultado si solo existe una filiación.</b>
Respuesta / Transmisiones / TransmisionDatos/DatosGenericos/Titular	NombreCompleto	String(160)	No	Sí	<b>Nombre completo del titular de la solicitud</b>  <b>Se devolverá el tipo de documentación del titular consultado junto a su NIE si solo existe una filiación.</b>
Respuesta / Transmisiones / TransmisionDatos/DatosGenericos/Titular	Nombre	String(50)	Sí	Sí	<b>Nombre del titular de la solicitud.</b>  <b>Se devolverá el tipo de documentación del</b>

					titular consultado junto a su NIE si solo existe una filiación.
Respuesta / Transmisiones / TransmisionDatos/DatosGenericos/Titular	Apellido1	String(50)	No	Sí	Primer Apellido del titular de la solicitud  Se devolverá el tipo de documentación del titular consultado junto a su NIE si solo existe una filiación.
Respuesta / Transmisiones / TransmisionDatos/DatosGenericos/Titular	Apellido2	String(50)	No	Sí	Segundo Apellido del titular de la solicitud  Se devolverá el tipo de documentación del titular consultado junto a su NIE si solo existe una filiación.
Respuesta / Transmisiones / TransmisionDatos/DatosGenericos/	Transmision	BLOQUE	Sí	No procede	<b>Bloque único</b> Contiene los datos del certificado que solicitado.
Respuesta / Transmisiones / TransmisionDatos/DatosGenericos/ Transmision	CodigoCertificado	String(64)	Sí	Sí	<b>Código del certificado solicitado.</b> El mismo valor que va en la parte de Atributos de la solicitud. Lo define cada emisor, y un mismo organismo emisor no puede tener dos iguales. El campo contendrá el valor: <b>SVDDGPRESIDENCIALEG ALFILIACIONWS01</b>
Respuesta / Transmisiones / TransmisionDatos/DatosGenericos/ Transmision	IdSolicitud	String(40)	Sí	Sí	<b>Identificador de la solicitud, único para el organismo solicitante.</b> En el caso de las Multipeticiones (peticiones asíncronas con múltiples solicitudes), identifica cada una de las solicitudes individuales que van englobadas en la petición
Respuesta / Transmisiones / TransmisionDatos/DatosGenericos/ Transmision	IdTransmision	String(29)	Sí	Sí	<b>Código de la transmisión, único para el organismo emisor.</b>
Respuesta /	FechaGeneracio	String(29)	Sí	Sí	<b>Fecha y hora de la</b>

Transmisiones / TransmisionDatos/ DatosGenericos/ Transmisiones	n				<b>generaci3n del certificado</b> Formato: AAAA-MM-DDThh:mm:ss.mmm±hh:mm
Respuesta / Transmisiones / TransmisionDatos/	DatosEspecificos	BLOQUE	Sí	No procede	<b>Bloque único</b> Contiene los datos de transmisi3n que se responden desde el organismo emisor y que tienen relaci3n específica con el certificado que se est1 solicitando. En un mensaje de respuesta del proceso de Consulta, la rama de Datos Específicos estar1 formada por subramas: Para comprender en detalle las ramas véanse los puntos 3.3.2.5 <i>Datos Específicos</i> , 3.3.2.6 <i>Formato Datos Específicos</i> .

### 3.3.2.5 Datos Específicos

A continuación se recoge el diagrama del esquema de validación de los DatosEspecíficos de la Petición y Respuestas al usuario.



Figura 9.- Diagrama de Datos Específicos de Respuesta del Servicio

### 3.3.2.6 Formato Datos Específicos

En la siguiente tabla se resume el tipo de dato y la información que contienen cada uno de los campos del mensaje de datos específicos.

Ubicaci3n	Nombre	Tipo	Etiqueta Obligatoria	Campo Obligatorio	Descripci3n
DatosEspecificos	Consulta	BLOQUE	Sí	No procede	<b>Bloque único</b> Contiene informaci3n sobre el mediador para el que se va a realizar la consulta.
DatosEspecificos/ Consulta	Nacimiento	BLOQUE	Sí	No procede	<b>Bloque único</b> Contiene informaci3n sobre los datos de nacimiento del titular consultado.
DatosEspecificos/ Consulta/ Nacimiento	Fecha	Date/YearMonth	Sí	Sí	<b>Fecha de nacimiento del titular consultado</b> Formato: <ul style="list-style-type: none"> <li>YYYY-MM-DD → Si se conoce la fecha entera</li> <li>YYYY-MM → Si no se conoce el día de nacimiento</li> <li>YYYY → Si no se conoce el día y mes de nacimiento</li> </ul>
DatosEspecificos/ Consulta/ Nacimiento	Lugar	String(45)	No	Sí	Lugar de nacimiento del titular consultado
DatosEspecificos/ Consulta/ Nacimiento	Pais	String(75)	No	Sí	Literal del país de nacimiento del titular consultado
DatosEspecificos/ Consulta	Nacionalidad	String(75)	Sí	Sí	Literal de la nacionalidad del titular consultado
DatosEspecificos/ Consulta	NombrePadre	String(75)	No	Sí	Nombre del padre del titular consultado
DatosEspecificos/ Consulta	NombreMadre	String(75)	No	Sí	Nombre del padre del titular consultado
DatosEspecificos	Retorno	BLOQUE	Sí	No procede	<b>Bloque único</b> Contiene informaci3n sobre los datos de respuesta del servicio
DatosEspecificos/ Retorno	Estado	BLOQUE	Sí	No procede	<b>Bloque único</b> Contiene informaci3n del estado de la respuesta.
DatosEspecificos/ Retorno/ Estado	CodigoEstado	String(4)	Sí	Sí	<b>C3digo de estado o error.</b>  <i>V3ase 3.4 Respuestas de negocio devueltas por el Servicio</i>
DatosEspecificos/ Retorno/ Estado	CodigoEstadoSecundario	String(10)	No	Sí	<b>C3digo de error secundario.</b>  <i>V3ase 3.4 Respuestas de negocio devueltas por el Servicio</i>
DatosEspecificos/ Retorno/ Estado	LiteralError	String(10)	Sí	Sí	<b>Literal devuelto por el</b>

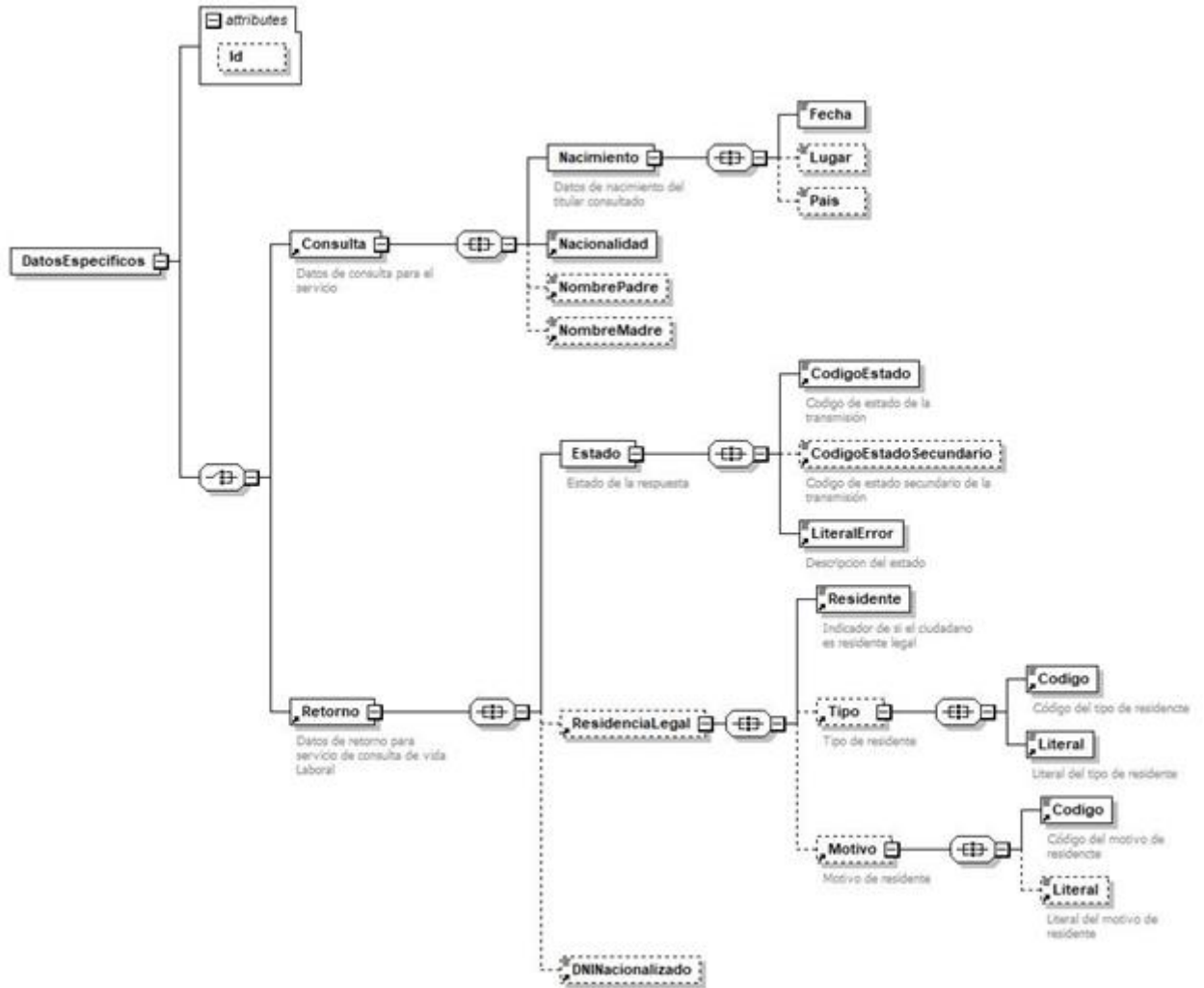
Retorno/ Estado		24)			<b>servicio.</b>  <i>Véase 3.4 Respuestas de negocio devueltas por el Servicio</i>
DatosEspecificos/ Retorno	ResidenciaLegal	BLOQUE	No	No procede	<b>Bloque único</b>  Contiene los datos de la residencia legal
DatosEspecificos/ Retorno/ ResidenciaLegal	Residente	String(2)	Sí	Sí	<b>Indica si el ciudadano dispone de residencia legal o no</b>  <b>Puede tomar los valores:</b> <ul style="list-style-type: none"> <li>• S → Residente</li> <li>• N → No Residente</li> </ul> <i>Véase Anexo I. Criterios de residencia</i>
DatosEspecificos/ Retorno/ ResidenciaLegal	Tipo	BLOQUE	No	No procede	<b>Bloque único.</b>  Contiene los datos del tipo de residencia legal del ciudadano
DatosEspecificos/ Retorno/ ResidenciaLegal/ Tipo	Codigo	String(15)	Sí	Sí	Código del tipo de residencia legal del ciudadano véase el fichero <b>TablasMaestrasTramitesResidencia.xlsx</b>
DatosEspecificos/ Retorno/ ResidenciaLegal/ Tipo	Literal	String(250)	Sí	Sí	Literal del tipo de residencia legal del ciudadano véase el fichero <b>TablasMaestrasTramitesResidencia.xlsx</b>
DatosEspecificos/ Retorno/ ResidenciaLegal	Motivo	BLOQUE	No	No procede	<b>Bloque único</b>  Contiene los datos del motivo de residencia legal del ciudadano
DatosEspecificos/ Retorno/ ResidenciaLegal/ Motivo	Codigo	String(15)	Sí	Sí	Código del motivo de residencia legal del ciudadano véase el fichero <b>TablasMaestrasTramitesResidencia.xlsx</b>
DatosEspecificos/ Retorno/ ResidenciaLegal/ Motivo	Literal	String(250)	No	Sí	Literal del motivo de residencia legal del ciudadano véase el fichero <b>TablasMaestrasTramitesResidencia.xlsx</b>
DatosEspecificos/ Retorno	DNINacionalizado	String	No	Sí	DNI del titular en caso de estar nacionalizado.



### 3.3.3 Peticiones Asíncronas

A continuación se define el intercambio de mensajes para una petición a través de una comunicación asíncrona.

#### 3.3.3.1 Mensaje de Petición Asíncrona

El mensaje de petición seguirá las especificaciones definidas para el servicio creado, véase el punto 3.3.2.1 Mensaje de Petición al Servicio de .

#### 3.3.3.2 Mensaje de Confirmación de Petición



Figura 10.- Diagrama del mensaje de Confirmación de Petición del Servicio

#### 3.3.3.3 Formato del Mensaje de Confirmación de Petición

En la siguiente tabla se resume el tipo de dato y la información que contienen cada uno de los campos del mensaje de Confirmación de Petición.

Ubicación	Nombre	Tipo	Etiqueta Obligatoria	Campo Obligatorio	Descripción
ConfirmacionPetición	Atributos	BLOQUE	Sí	No procede	<b>Bloque Único.</b> Contiene los datos de control, relativos a toda la petición (n solicitudes).
ConfirmacionPetición /Atributos	IdPetición	String(26)	Sí	Sí	<b>Identificador de petición único en el sistema.</b> Cada petición que se recibe debe llevar un número único en el sistema, este número

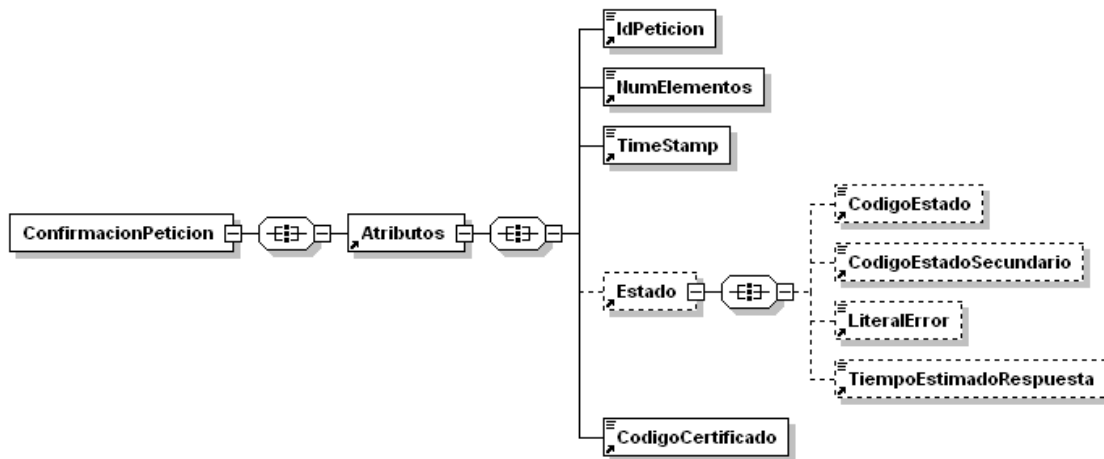
					Generalmente corresponde al número de serie del certificado de la aplicación que realiza la petición, más un número que representa el número de peticiones realizadas desde esta aplicación.
ConfirmacionPetición /Atributos	NumElementos	Int	Sí	Sí	<b>Número de elementos de la petición.</b> Sobre la rama <i>SolicitudTransmision</i> de un mensaje de petición se pueden incluir varias solicitudes en una misma invocación al sistema, este campo contendrá el número de solicitudes realizadas en una invocación concreta.
ConfirmacionPetición /Atributos	TimeStamp	String(29)	Sí	Sí	<b>Fecha y hora del envío del mensaje.</b> Formato: AAAA-MM-DDThh:mm:ss.mmm±hh:mm
ConfirmacionPetición /Atributos	Estado	BLOQUE	No	No procede	<b>Bloque único</b> Contiene información sobre el estado de la petición.
ConfirmacionPetición /Atributos/Estado	CodigoEstado	String(4)	No	No	<b>Código de error o estado.</b> Contendrá siempre el valor 0002.
ConfirmacionPetición /Atributos/Estado	CodigoEstadoSecundario	String(16)	No	No	<b>Código de error secundario</b> , en la primera fase del sistema este dato no tienen relevancia para el proceso.
ConfirmacionPetición /Atributos/Estado	LiteralError	String(1024)	No	No	<b>Texto del error.</b> Contendrá siempre el valor "En Proceso".
ConfirmacionPetición /Atributos/Estado	TiempoEstimado Respuesta	Int	No	No	<b>Tiempo estimado de respuesta.</b> Es el tiempo en el que se espera tener lista la respuesta, y sirve de orientación al cliente antes de enviar "la solicitud de respuesta".
ConfirmacionPetición /Atributos	CodigoCertificado	String(64)	Sí	Sí	Código del certificado del servicio que se solicita en la petición. El mismo valor que va en la parte de Datos Genéricos de la solicitud. Lo define cada emisor, y un mismo organismo emisor no puede tener dos iguales. <b>SVDDGPRESIDENCIALEGALFILIAACIONWS01.</b>

### 3.3.3.4 Mensaje de Solicitud de Respuesta



Figura 11.- Diagrama del mensaje de Solicitud de Respuesta del Servicio

### 3.3.3.5 Formato del Mensaje de Solicitud de Respuesta

En la siguiente tabla se resume el tipo de dato y la información que contienen cada uno de los campos del mensaje de Solicitud de Respuesta.

Ubicación	Nombre	Tipo	Etiqueta Obligatoria	Campo Obligatorio	Descripción
SolicitudRespuesta	Atributos	BLOQUE	Sí	No procede	<b>Bloque Único</b> Contiene los datos de control, relativos a toda la petición (n solicitudes).
SolicitudRespuesta /Atributos	IdPetición	String(26)	Sí	Sí	<b>Identificador de petición único en el sistema.</b> Generalmente es el número de serie del certificado (8 caracteres) + Número auto-numérico. Cada petición que se recibe debe llevar un número único en el sistema, este número corresponde al número de serie del certificado de la aplicación que realiza la petición, más un número que representa el número de peticiones realizadas desde esta aplicación.
SolicitudRespuesta /Atributos	NumElementos	Int	Sí	Sí	<b>Número de elementos de la petición.</b> Sobre la rama <i>SolicitudTransmision</i> de un mensaje de petición se

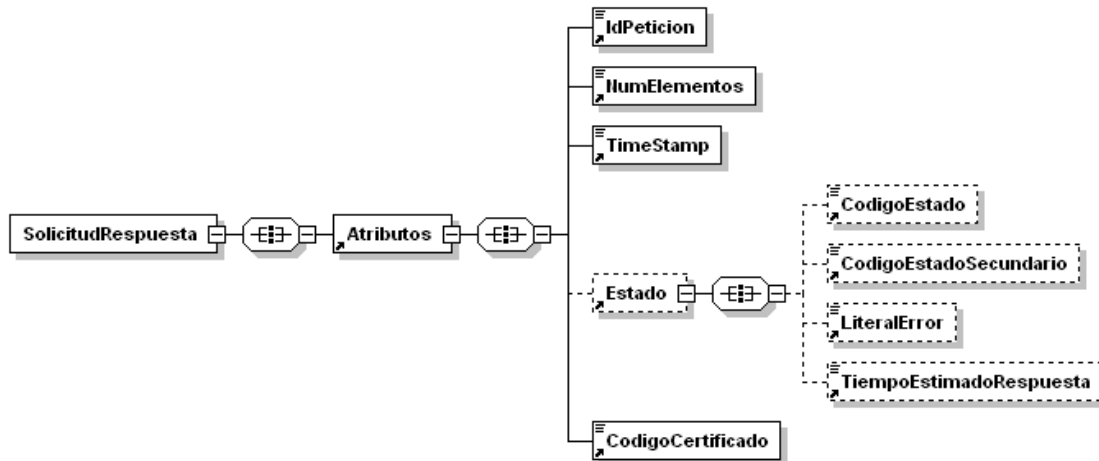
					pueden incluir varias peticiones en una misma invocación al sistema, este campo contendrá el número de peticiones realizadas en una invocación concreta.
SolicitudRespuesta/Atributos	TimeStamp	String(29)	Sí	Sí	<b>Fecha y hora del envío del mensaje.</b> Formato: AAAA-MM-DDThh:mm:ss.mmm±hh:mm
SolicitudRespuesta/Atributos	Estado	BLOQUE	No	No procede	<b>Bloque único</b> Contiene información sobre el estado de la petición.
SolicitudRespuesta/Atributos/Estado	CodigoEstado	String(4)	No	No	<b>Código identificativos del estado</b> En el mensaje de SolicitudRespuesta no tiene relevancia.
SolicitudRespuesta/Atributos/Estado	CodigoEstadoSecundario	String(16)	No	No	<b>Código de error secundario</b> En el mensaje de SolicitudRespuesta no tiene relevancia.
SolicitudRespuesta/Atributos/Estado	LiteralError	String(1024)	No	No	<b>Texto del error</b> En el mensaje de SolicitudRespuesta no tiene relevancia
SolicitudRespuesta/Atributos/Estado	TiempoEstimadoRespuesta	Int	No	No	<b>Tiempo estimado de respuesta</b> En el mensaje de SolicitudRespuesta no tiene relevancia
SolicitudRespuesta/Atributos	CodigoCertificado	String(64)	Sí	Sí	<b>Código del certificado del servicio que se solicita en la petición.</b> El mismo valor que va en la parte de Datos Genéricos de la solicitud. Lo define cada emisor, y un mismo organismo emisor no puede tener dos iguales. <b>SVDDGPRESIDENCIALEGALFILIAACIONWS01</b>

### 3.3.3.6 Mensaje de Respuesta Asíncrona

El mensaje de respuesta seguirá las especificaciones definidas para cada uno de los servicios creados, véase el apartado [3.3.2.3 Mensaje de Respuesta al Servicio](#) de

### 3.3.4 SoapFaults

Los mensajes SoapFault devueltos por la Plataforma de Interoperabilidad siguen el estándar SOAP Fault e, irán sin firmar.

Siempre que sea posible, el mensaje de error contendrá en el campo "Detail" del SOAP Fault la estructura "Atributos" definida en el mensaje de respuesta del sistema, de forma que el requirente reciba dicha información.

En el campo faultcode del mensaje SOAP Fault, se meten los códigos estándar de SOAP.

En el campo faultstring del mensaje SOAP Fault, se meten los códigos y mensajes de error definidos en el sistema.

Se crea un código de estado "Error Indefinido", para los casos de error "incontrolados" que no dan oportunidad siquiera a escribir el "detail" (por ejemplo los que genera el servidor Web antes de acceder al motor SOAP, o los errores de http(s)). En estos casos las aplicaciones actualizarán la BD de peticiones con el estado "Error indefinido".

### 3.3.4.1 Mensaje de SoapFault

A continuación se muestra la estructura que deben mantener los mensajes SOAP Fault.



Figura 12.- Diagrama del mensaje SOAP Fault del Servicio

### 3.3.4.2 Formato del Mensaje de SoapFault

En la siguiente tabla se resume el tipo de dato y la información que contienen cada uno de los campos del mensaje de SoapFault.

Ubicación	Nombre	Tipo	Etiqueta Obligatoria	Campo Obligatorio	Descripción
Fault/detail	Atributos	BLOQUE	Sí	No procede	<b>Bloque Único</b> Contiene los atributos

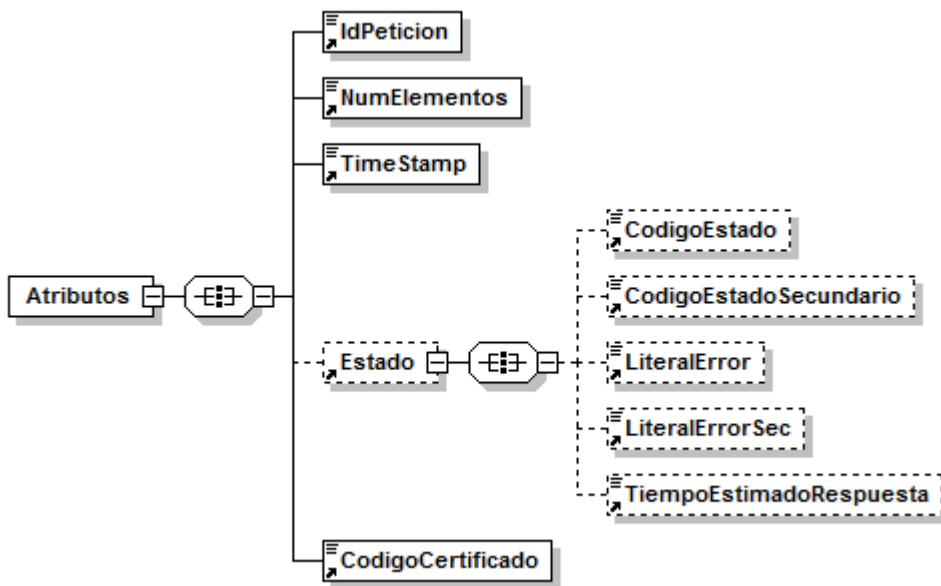
					adicionales del SoapFault
Fault/detail/Atributos	IdPeticion	String(26)	Sí	Sí	<b>Identificador de petición único en el sistema.</b> Corresponde al IdPeticion que ha provocado el SoapFault.
Fault/detail/Atributos	NumElementos	Int	Sí	Sí	<b>Número de elementos de la petición.</b>
Fault/detail/Atributos	TimeStamp	String(29)	Sí	Sí	<b>Fecha y hora del envío del mensaje.</b> Formato: AAAA-MM-DDThh:mm:ss.mmm±hh:mm
Fault/detail/Atributos/	Estado	BLOQUE	No	No procede	<b>Bloque único.</b> Contiene información sobre el estado del SoapFault.
Fault/detail/Atributos/Estado	CodigoEstado	String(4)	No	No	<b>Código identificativos del estado.</b>
Fault/detail/Atributos/Estado	CodigoEstadoSecundario	String(16)	No	No	<b>Código de error secundario.</b>
Fault/detail/Atributos/Estado	LiteralError	String(1024)	No	No	<b>Texto del error producido</b>
Fault/detail/Atributos/Estado	LiteralErrorSec	String(1024)	No	No	<b>Texto del error secundario producido</b>
Fault/detail/Atributos/Estado	TiempoEstimadoRespuesta	Int	No	No	<b>Tiempo estimado de respuesta.</b> En el mensaje de SoapFault no tiene relevancia
Fault/detail/Atributos	CodigoCertificado	String(64)	Sí	Sí	<b>Código del certificado del servicio que se solicita en la petición.</b> El mismo valor que va en la parte de Datos Genéricos de la solicitud. Lo define cada emisor, y un mismo organismo emisor no puede tener dos iguales. <b>SVDDGPRESIDENCIAL EGALFILIACIONWS01</b>

### 3.3.5 Esquemas de Validación del servicio.

Los esquemas de validación del servicio de Consulta de Residencia Legal de Extranjeros por Datos de Filiación se pueden encontrar en las URLs descritas a continuación.

### Esquemas del servicio de Consulta de Residencia Legal de Extranjeros por Datos de Filiación (Síncrono)

	Fichero	URL
Esquema de petición	peticion.xsd	<a href="http://verificacion-pre.gva.es/pai_bus_ver/DGP/ConsultaResidenciaLegalFiliacion_v3_00?SCHEMA/pai_bus_ver/DGP/consultaresidencialegalfiliacion/sincrona/wsd/peticion">http://verificacion-pre.gva.es/pai_bus_ver/DGP/ConsultaResidenciaLegalFiliacion_v3_00?SCHEMA/pai_bus_ver/DGP/consultaresidencialegalfiliacion/sincrona/wsd/peticion</a>
Esquema de Respuesta	respuesta.xsd	<a href="http://verificacion-pre.gva.es/pai_bus_ver/DGP/ConsultaResidenciaLegalFiliacion_v3_00?SCHEMA/pai_bus_ver/DGP/consultaresidencialegalfiliacion/sincrona/wsd/respuesta">http://verificacion-pre.gva.es/pai_bus_ver/DGP/ConsultaResidenciaLegalFiliacion_v3_00?SCHEMA/pai_bus_ver/DGP/consultaresidencialegalfiliacion/sincrona/wsd/respuesta</a>
Datos específicos	datos-especificos.xsd	<a href="http://verificacion-pre.gva.es/pai_bus_ver/DGP/ConsultaResidenciaLegalFiliacion_v3_00?SCHEMA/pai_bus_ver/DGP/consultaresidencialegalfiliacion/sincrona/wsd/datos-especificos">http://verificacion-pre.gva.es/pai_bus_ver/DGP/ConsultaResidenciaLegalFiliacion_v3_00?SCHEMA/pai_bus_ver/DGP/consultaresidencialegalfiliacion/sincrona/wsd/datos-especificos</a>
Esquema de SoapFault	soapfaultatributos.xsd	<a href="http://verificacion-pre.gva.es/pai_bus_ver/DGP/ConsultaResidenciaLegalFiliacion_v3_00?SCHEMA/pai_bus_ver/DGP/consultaresidencialegalfiliacion/sincrona/wsd/soapfaultatributos">http://verificacion-pre.gva.es/pai_bus_ver/DGP/ConsultaResidenciaLegalFiliacion_v3_00?SCHEMA/pai_bus_ver/DGP/consultaresidencialegalfiliacion/sincrona/wsd/soapfaultatributos</a>
WSDL		<a href="https://verificacion-pre.gva.es/pai_bus_ver/DGP/ConsultaResidenciaLegalFiliacion_v3_00?wsdl">https://verificacion-pre.gva.es/pai_bus_ver/DGP/ConsultaResidenciaLegalFiliacion_v3_00?wsdl</a>

Tabla 5.- Ubicación esquemas del servicio (Modelo Síncrono)

### Esquemas del servicio de Consulta de Residencia Legal de Extranjeros por Datos de Filiación (Asíncrono)

	Fichero	URL
Esquema de petición	peticion.xsd	<a href="http://verificacion-pre.es/pai_bus_ver/DGP/ConsultaResidenciaLegalFiliacionAsincrona_v3_00?SCHEMA/pai_bus_ver/DGP/consultaresidencialegalfiliacion/asincrona/wsd/peticion">http://verificacion-pre.es/pai_bus_ver/DGP/ConsultaResidenciaLegalFiliacionAsincrona_v3_00?SCHEMA/pai_bus_ver/DGP/consultaresidencialegalfiliacion/asincrona/wsd/peticion</a>
Esquema de Respuesta	respuesta.xsd	<a href="http://verificacion-pre.es/pai_bus_ver/DGP/ConsultaResidenciaLegalFiliacionAsincrona_v3_00?SCHEMA/pai_bus_ver/DGP/consultaresidencialegalfiliacion/asincrona/wsd/respuesta">http://verificacion-pre.es/pai_bus_ver/DGP/ConsultaResidenciaLegalFiliacionAsincrona_v3_00?SCHEMA/pai_bus_ver/DGP/consultaresidencialegalfiliacion/asincrona/wsd/respuesta</a>
Datos específicos	datos-especificos.xsd	<a href="http://verificacion-pre.es/pai_bus_ver/DGP/ConsultaResidenciaLegalFiliacionAsincrona_v3_00?SCHEMA/pai_bus_ver/DGP/consultaresidencialegalfiliacion/asincrona/wsd/datos-especificos">http://verificacion-pre.es/pai_bus_ver/DGP/ConsultaResidenciaLegalFiliacionAsincrona_v3_00?SCHEMA/pai_bus_ver/DGP/consultaresidencialegalfiliacion/asincrona/wsd/datos-especificos</a>
Esquema de Confirmación de petición	confirmacion-peticion.xsd	<a href="http://verificacion-pre.es/pai_bus_ver/DGP/ConsultaResidenciaLegalFiliacionAsincrona_v3_00?SCHEMA/pai_bus_ver/DGP/consultaresidencialegalfiliacion/asincrona/wsd/confirmacion-peticion">http://verificacion-pre.es/pai_bus_ver/DGP/ConsultaResidenciaLegalFiliacionAsincrona_v3_00?SCHEMA/pai_bus_ver/DGP/consultaresidencialegalfiliacion/asincrona/wsd/confirmacion-peticion</a>
Esquema de Solicitud de Respuesta	solicitud-respuesta.xsd	<a href="http://verificacion-pre.es/pai_bus_ver/DGP/ConsultaResidenciaLegalFiliacionAsincrona_v3_00?SCHEMA/pai_bus_ver/DGP/consultaresidencialegalfiliacion/asincrona/wsd/solicitud-respuesta">http://verificacion-pre.es/pai_bus_ver/DGP/ConsultaResidenciaLegalFiliacionAsincrona_v3_00?SCHEMA/pai_bus_ver/DGP/consultaresidencialegalfiliacion/asincrona/wsd/solicitud-respuesta</a>
Esquema de SoapFault	soapfaultatributos.xsd	<a href="http://verificacion-pre.es/pai_bus_ver/DGP/ConsultaResidenciaLegalFiliacionAsincrona_v3_00?SCHEMA/pai_bus_ver/DGP/consultaresidencialegalfiliacion/asincrona/wsd/soapfaultatributos">http://verificacion-pre.es/pai_bus_ver/DGP/ConsultaResidenciaLegalFiliacionAsincrona_v3_00?SCHEMA/pai_bus_ver/DGP/consultaresidencialegalfiliacion/asincrona/wsd/soapfaultatributos</a>



		<a href="https://cronservicio.gva.es/crona_v3_00?SCHEMA/pai_bus_ver/DGP/consultaresidencialegalfiliacion/asincrona/wsd/soapfaultatributos">cronservicio.gva.es/crona_v3_00?SCHEMA/pai_bus_ver/DGP/consultaresidencialegalfiliacion/asincrona/wsd/soapfaultatributos</a>
<b>WSDL</b>		<a href="https://verificacion-pre.gva.es/pai_bus_ver/DGP/ConsultaResidenciaLegalFiliacion/Asincrona_v3_00?wsdl">https://verificacion-pre.gva.es/pai_bus_ver/DGP/ConsultaResidenciaLegalFiliacion/Asincrona_v3_00?wsdl</a>

**Tabla 6.- Ubicación esquemas del servicio (Modelo Asíncrono)**

### 3.4 Respuestas de negocio devueltas por el Servicio

En este apartado se recogen todos los códigos de estado que van a aparecer en las respuestas de negocio del servicio de Consulta de Residencia Legal de Extranjeros por Datos de Filiación, cuando las peticiones son tramitadas. Estos códigos de respuesta y sus descripciones correspondientes, se recogen en la *Tabla 7.- Códigos de Retorno del servicio* y, se devolverán en el nodo '*DatosEspecificos*' del esquema de respuesta, concretamente en los campos '*CodigoEstado*' y '*LiteralError*', respectivamente.

Código de estado	Código de estado secundario	Descripción	Cuando se devuelve este código/acciones
00	00	Información correcta	Cuando se han obtenido datos correctamente
00	71	NIE nacionalizado	El ciudadano se ha nacionalizado
00	71	NIE nacionalizado y existen varias filiaciones	El ciudadano se ha nacionalizado y dispone de varias filiaciones
00	72	Existen varias filiaciones	Existen varias filiaciones para el NIE consultado
00	86	Datos no disponibles. MENA Activo	
00	96	Residencia con diferente NIE	
02	08	Caracteres no válidos en nombre	Corrija los datos de la petición, en caso de persistir el problema, debe contactar con la PAI
02	09	Caracteres no válidos en apellidos	Corrija los datos de la petición, en caso de persistir el problema, debe contactar con la PAI
02	26	Tipo Aplic. Solic. Erróneo	Debe contactar con la PAI
02	27	Nombre Aplicativo erróneo	Debe contactar con la PAI
02	28	Código Aplicativo erróneo	Debe contactar con la PAI
02	30	Apell. Solicitante vacío o no válido	Corrija los datos de la petición, en caso de persistir el problema, debe contactar con la PAI
02	31	2º Apell. Solicitante vacío o no válido	Corrija los datos de la petición, en caso de persistir el problema, debe contactar con la PAI
02	32	Documento Funcionario vacío o no válido	Corrija los datos de la petición, en caso de persistir el problema, debe contactar con la PAI
02	33	Formato Docum Func. Erróneo	Corrija los datos de la petición, en caso de persistir el problema, debe contactar con la PAI



02	36	Nº Teléfono vacío	Debe contactar con la PAI
02	37	Formato Teléfono erróneo	Debe contactar con la PAI
02	38	Código Organización erróneo	Debe contactar con la PAI
02	39	Nombre Organización erróneo	Debe contactar con la PAI
02	42	Caracteres no válidos en lugar nacimiento	Corrija los datos de la petición, en caso de persistir el problema, Debe contactar con la PAI
02	43	Nacionalidad no válida	Corrija los datos de la petición, en caso de persistir el problema, debe contactar con la PAI
02	44	País nacimiento no válido	Corrija los datos de la petición, en caso de persistir el problema, debe contactar con la PAI
02	45	Caracteres no válidos en padre	Corrija los datos de la petición, en caso de persistir el problema, debe contactar con la PAI
02	46	Caracteres no válidos en madre	Corrija los datos de la petición, en caso de persistir el problema, debe contactar con la PAI
02	49	Código Organización no existe	Debe contactar con la PAI
02	61	Letra DNI Func. no corresponde	Corrija los datos de la petición, en caso de persistir el problema, debe contactar con la PAI
02	62	DNI Func. no expedido asignado	Corrija los datos de la petición, en caso de persistir el problema, debe contactar con la PAI
02	63	DNI Func. no encontrado	Corrija los datos de la petición, en caso de persistir el problema, debe contactar con la PAI
02	64	DNI/NIE y filiación erróneo	Corrija los datos de la petición, en caso de persistir el problema, debe contactar con la PAI
02	65	No autorizado a consultar por NIE No autorizado a consultar por Soporte No autorizado a consultar por criterios filiación	Debe contactar con la PAI
02	70	NIE no existe	Corrija los datos de la petición, en caso de persistir el problema, debe contactar con la PAI
02	73	NIE no corresponde con NIE asociado al último Soporte de la persona	Se devolverá el NIE por el que se debe realizar la consulta, en caso de persistir el problema, debe contactar con la PAI
02	74	Nº Soporte erróneo	Corrija los datos de la petición, en caso de persistir el problema, debe contactar con la PAI
02	75	NIE anulado, retenido o retornado social/voluntario	
02	76	NIE sin soporte valido	Corrija los datos de la petición, en caso de persistir el problema, debe contactar con la PAI
02	77	NIE no corresponde Tarjeta NIE no corresponde Certificado	
02	78	Nº Tarjeta titular no existe.	

		Nº certificado no existe	
02	79	Certificado repetido	Debe contactar con la PAI
02	80	NIE nacionalizado sin DNI	
02	82	Pasaporte no existe	
02	83	Existen varias filiaciones para el documento	Debe contactar con la PAI
02	84	Filiación no existe	Se dará este error cuando no coincide más de una etiqueta de las rellenadas. Corrija los datos de la petición, en caso de persistir el problema, debe contactar con la PAI
02	85	Existen varias filiaciones. Afine los criterios	Corrija los datos de la petición, en caso de persistir el problema, debe contactar con la PAI
02	87	Nombre no coincide	Corrija los datos de la petición, en caso de persistir el problema, debe contactar con la PAI
02	88	Fecha nacimiento no coincide	Corrija los datos de la petición, en caso de persistir el problema, debe contactar con la PAI
02	89	Lugar nacimiento no coincide	Corrija los datos de la petición, en caso de persistir el problema, debe contactar con la PAI
02	90	País nacimiento no coincide	Corrija los datos de la petición, en caso de persistir el problema, debe contactar con la PAI
02	91	Nacionalidad no coincide	Corrija los datos de la petición, en caso de persistir el problema, debe contactar con la PAI
02	92	Padre no coincide	Solo se devolverá si no coincide el padre. Corrija los datos de la petición, en caso de persistir el problema, debe contactar con la PAI
02	93	Madre no coincide	Solo se devolverá si no coincide la madre. Corrija los datos de la petición, en caso de persistir el problema, debe contactar con la PAI
02	95	Soporte no vigente	
02	99	Error genérico	Cuando ha ocurrido un error no determinado. Debe contactar con la PAI

**Tabla 7.- Códigos de Retorno del servicio**

Para las peticiones síncronas tramitadas, en el nodo "Estado" del nodo "Atributos" del mensaje de Respuesta se devolverá la información SCSP que indica que la petición se tramitó, es decir, '*CodigoEstado*' '0003' y '*LiteralError*' 'TRAMITADA' y, en los datos específicos de la transmisión será donde se indique el error de negocio que se haya producido, que será uno de los recogidos en la [Tabla 7.- Códigos de Retorno del servicio](#).

En el caso de las peticiones asíncronas tramitadas, también se devolverá '*CodigoEstado*' '0003' y '*LiteralError*' 'TRAMITADA' en el nodo "Estado" del nodo "Atributos" del mensaje de Respuesta y, en caso de que para alguna de las solicitudes haya habido algún error, en

los datos específicos de la transmisión correspondiente se indicará el error que corresponda, que podrá ser uno de la [Tabla 7.- Códigos de Retorno del servicio](#)

Para las peticiones asíncronas para las que se solicite repuesta y esta aún no esté disponible, se devolverá una respuesta en la que en el nodo "**Estado**" del nodo "**Atributos**" se devolverá la información SCSP que indica que la petición se está procesando, es decir, 'CodigoEstado' '**0002**' y 'LiteralError' '**EN PROCESO**'. Esa respuesta no contendrá transmisiones y en ella se devolverá un nuevo TER (Tiempo Estimado de Respuesta).

### 3.5 Errores devueltos por la Plataforma mediante el esquema Soap Fault

Las peticiones, tanto síncronas como asíncronas, que la Plataforma de Interoperabilidad detecte que son incorrectas o inválidas según el protocolo SCSP, obtendrán siempre como respuesta un mensaje SoapFault. Estas peticiones no llegarán nunca a la DGP.

En el caso de que todas las transmisiones tengan el mismo código de error y este corresponda a un SoapFault, la plataforma devolverá un SoapFault general para todas las transmisiones, no especificando el error de cada una de ellas.

Mensaje de Error	Código de Error SCSP	Descripción del Error	Solución
Error al contactar con servicio Externo	0101	Este error se produce cuando no es posible contactar con el servicio externo. En el caso de un <b>servicio síncrono</b> se devuelve un SOAPFault, mientras que en el caso de un <b>servicio asíncrono</b> , SOLO se devolverá SOAPFault si TODAS las solicitudes fallaron al contactar con el servicio externo.	Vuelva a intentar la operación pasados unos minutos
Se ha alcanzado el número máximo de respuestas servidas para la petición	0225	Si se ha establecido un número máximo de veces que se va a devolver la respuesta de una petición asíncrona, este error se dará cuando se realice una solicitud de respuesta para una petición asíncrona y, la respuesta ya se haya devuelto el número máximo de veces establecido.	Vuelva a realizar la petición
Error al parsear el XML	0226	Se ha detectado algún error o incongruencia en alguno de los parámetros recibidos en la petición	Revise los valores indicados en los distintos campos de la petición.
La petición ya ha sido tramitada	0229	Se ha recibido una petición con un Identificador de Petición repetido	Asigne a la petición un identificador de petición que no haya utilizado todavía.
El timestamp de la	0230	Se recibe una petición con un timestamp	Indique un timestamp correcto

petición debe ser válido y de hoy o de ayer.		con formato incorrecto o que no es ni de ayer ni de hoy.	y de ayer u hoy.
Documento incorrecto	0231	Se ha recibido una petición en la que la validación del <i>NIFTitular</i> es incorrecta. En este caso se devuelve un SoapFault con este código de error.	Revise que el formato de la documentación del titular es correcto.
Tag NumElementos inválido.	0237	Se recibe una solicitud de respuesta en la que <NumElementos> no es el mismo que se envió en la petición asíncrona.	Indique en la solicitud de respuesta para el nodo <NumElementos> el mismo valor que indico en la petición.
Certificado o Respuesta Caducada	0241	Se recibe una solicitud de respuesta a una petición tras un periodo de tiempo transcurrido el cual se considera que la respuesta ha perdido su validez.	Vuelva a realizar la petición
Error de BackOffice	0242	El servicio devuelve, mediante SoapFault, este error en los siguientes casos: <ul style="list-style-type: none"> <li>• El servicio externo proveedor de datos devuelve un mensaje SOAPFault</li> <li>• El servicio externo proveedor de datos devuelve un mensaje de respuesta y este mensaje no supera las políticas de validación configuradas en la Plataforma de Interoperabilidad.</li> </ul> Esto no debería ocurrir en producción.	Reporte la incidencia.
No todas las solicitudes solicitan un código de certificado igual al indicado en la petición	0243	Se recibe una <b>petición síncrona</b> en la que el valor de DatosGenericos/Transmision/CodigoCertificado no es igual que el valor de Atributos/CodigoCertificado  Se recibe una <b>petición asíncrona</b> en la que el valor de DatosGenericos/Transmision/CodigoCertificado de alguna de las solicitudes no coincide con el valor de Atributos/CodigoCertificado.	Indique el mismo código de certificado en Atributos/CodigoCertificado y en todos los nodos DatosGenericos/Transmision/CodigoCertificado
La petición no existe en el sistema.	0244	Se recibe una solicitud de respuesta para una petición que no existe en el sistema.	
La petición se tramitó en modo Síncrono.	0245	Se recibe una solicitud de respuesta para una petición síncrona.	
Valor incorrecto para campo \$NOMBRE_CAMPO	0252	Para el <b>servicio síncrono</b> se ha recibido una petición en la que el valor indicado para alguno de los campos es incorrecto  Para el <b>servicio asíncrono</b> se ha recibido una petición en la que hay un valor incorrecto en un campo para alguno/s de el/los nodo/s <i>SolicitudTransmision</i> . En este caso se devuelve un mensaje de	Corrija el valor del campo \$NOMBRE_CAMPO

		Respuesta y, se informa en los <i>DatosEspecificos</i> de las solicitudes correspondientes este código de error.	
<b>Organismo no autorizado</b>	0301	Para el <b>servicio síncrono</b> se ha recibido una petición de un organismo que no está autorizado para consumir el servicio. En este caso se devuelve un SoapFault con este código de error.  Para el <b>servicio asíncrono</b> se ha recibido una petición en la que alguno de los organismos solicitantes presentes en el nodo SolicitudTransmision, no está autorizado para consumir el servicio. En este caso se devuelve un mensaje de Respuesta y, se informa en los <i>DatosEspecificos</i> de las solicitudes correspondientes este código de error.	El organismo no posee autorización para consumir el servicio. Reporte la incidencia.
<b>Certificado caducado</b>	0302	Se ha recibido una petición firmada con un certificado caducado.	Reporte la incidencia y, envíe las peticiones firmadas con un certificado válido.
<b>Certificado revocado</b>	0303	Se ha recibido una petición firmada con un certificado revocado	Reporte la incidencia y, envíe las peticiones firmadas con un certificado válido.
<b>Firma no válida</b>	0305	Se ha recibido una petición en la que la firma no es válida	Reporte la incidencia
<b>No se ha encontrado el nodo firma.</b>	0307	La petición no tiene nodo de firma.	Envíe la petición firmada
<b>Error general al verificar el certificado.</b>	0309	Se produce un error al validar el certificado	Reporte la incidencia
<b>Error general al verificar el certificado</b>	0310	Se ha producido algún error al verificar la Autoridad Certificado del certificado empleado en la firma de la petición recibida	Reporte la incidencia
<b>No se ha encontrado el certificado firmante en el documento XML.</b>	0311	Se ha recibido una petición en la que no aparece el certificado firmante	Reporte la incidencia
<b>{CIF_ORGANISMO} no autorizado a consumir el servicio {SERVICIO} por el procedimiento {COD_PROCEDEMIENTO}</b>	0314	Se ha recibido un código de procedimiento que no está autorizado para consumir el servicio para el que se ha enviado	Reporte la incidencia
<b>La estructura del fichero recibido no corresponde con el esquema</b>	0401	Se ha recibido una petición cuya estructura no se corresponde con el esquema XSD.	Revise el mensaje de petición y asegúrese de que cumple el esquema XSD correspondiente al servicio
<b>El mensaje no es XML valido</b>	0403	El servicio recibio una mensaje con un XML mal formado	
<b>El número de elementos no</b>	0414	Se ha recibido una petición en la que el número de elementos indicado en el	Indique en el campo <NumElementos> el número

coincide con el número de solicitudes recibida		campo <NumElementos> no coincide con el número de solicitudes incluidas en la petición (número de nodos < SolicitudTransmision >)	que coincida con el número de solicitudes que haya incluido en el mensaje de petición.
El número de solicitudes es mayor que uno. Ejecute el servicio en modo asíncrono	0415	El <b>servicio síncrono</b> recibe una petición con más de un nodo <SolicitudTransmision>	Envíe una petición con una única solicitud.
El número de solicitudes de la petición supera el máximo establecido	0416	El <b>servicio asíncrono</b> recibe una petición con más nodos <SolicitudTransmision> de los permitidos por el servicio.	Elimine nodos <SolicitudTransmision> hasta que el número de ellos no supere el máximo establecido.
Existen Identificadores de Solicitud repetido	0419	Se recibe una petición en la que varios nodos <SolicitudTransmision/DatosGenericos/Tr ansmision/IdSolicitud> tienen el mismo valor.	Indique un IdSolicitud diferente para cada nodo <SolicitudTransmision>.
Error de Base de Datos & Desc. Error	0501	Se dará cuando se produzca algún error con la BD al intentar llevar a cabo alguna operación	Reporte la incidencia
Error de sistema & identificación del sistema	0502	Se dará cuando se produzca algún error interno que impida el funcionamiento correcto (error de configuración, inconsistencia de datos, etc.)	Reporte la incidencia
Error de operación solicitada incorrecta	0800	Se dará cuando se invoque un método que existe en el servicio	Revise que está invocando un método existente en servicio
Error general indefinido	0904	Se ha produce un error inesperado durante la ejecución del servicio	

**Tabla 8.- Códigos de error SCSP**

Para más información, consulte el documento CODIGOS\_ERROR\_SOAPFAULT\_SCSP.

### 3.5.1 Estructura de los mensajes SOAP firmados

***Todos los mensajes intercambiados entre la plataforma y los clientes que realizan peticiones al servicio deberán ir firmados, a excepción de los mensajes de Error devueltos mediante el mecanismo SOAP Fault.***

La plataforma de Interoperabilidad se encargará de que el tipo de firma de la respuesta dada al usuario, sea el mismo que el usado por el usuario para firmar la petición (el tipo permitido es: WS-Security).

A continuación se muestra la estructura que deben mantener los mensajes, firmados digitalmente.



```

<soapenv:Envelope xmlns:soapenv="http://schemas.xmlsoap.org/soap/envelope/"
  xmlns:xsi="http://www.w3.org/2001/XMLSchema-instance"
  xmlns:ds="http://www.w3.org/2000/09/xmldsig#"
  xmlns:xsd="http://www.w3.org/2001/XMLSchema">
  <soapenv:Header>
    <ds:Signature>
      <ds:SignedInfo>
        <ds:CanonicalizationMethod Algorithm="http://www.w3.org/2001/10/xml-exc-c14n#" />
        <ds:SignatureMethod Algorithm="http://www.w3.org/2000/09/xmldsig#rsa-sha1" />
        <ds:Reference URI="#MsgBody">
          <ds:Transforms>
            <ds:Transform Algorithm="http://www.w3.org/2001/10/xml-exc-c14n#" />
          </ds:Transforms>
          <ds:DigestMethod Algorithm="http://www.w3.org/2000/09/xmldsig#sha1" />
          <ds:DigestValue>[Resumen del contenido de la a etiq
Reference]</ds:DigestValue>
        </ds:Reference>
      </ds:SignedInfo>
      <ds:SignatureValue>
        [Firma digital del mensaje SOAP]
      </ds:SignatureValue>
      <ds:KeyInfo>
        <ds:X509Data>
          <ds:X509Certificate>*certificado*</ds:X509Certificate>
        </ds:X509Data>
        <ds:KeyValue>
          <ds:RSAKeyValue>
            <ds:Modulus>
              [Módulo de la clave RSA]
            </ds:Modulus>
            <ds:Exponent> [Exponente de la clave RSA]</ds:Exponent>
          </ds:RSAKeyValue>
        </ds:KeyValue>
      </ds:KeyInfo>
    </ds:Signature>
  </soapenv:Header>
  <soapenv:Body Id="MsgBody">
    [Mensaje de petición que se quiere realizar al Ministerio de Hacienda y Administración Publica]
  </soapenv:Body>
</soapenv:Envelope>
  
```

## 4 Anexo I. Criterios de residencia

**Adicionalmente al indicador de residente se debe tener en cuenta el tipo de residencia y el motivo para poder obtener la residencia exacta del titular consultado.**

Los criterios utilizados para obtener si un ciudadano consultado es o no residente son los siguientes

**Se consultan los trámites de la referencia y de las relacionadas de los colectivos de:**

- **Comunitarios (excepto trabajadores fronterizos)**
- **Régimen General (excepto trabajadores fronterizos)**
- **Apátrida**
- **Asilo**
- **Documentos de registro de la Unión.**
- **Residencia de estudiantes**

**Se tienen en cuenta los trámites en Estado:**

- **Solicitado**
- **Concedido**
- **Caducado**
- **Para los Ciudadanos de la unión también el estado archivado (\*)**

Se ordenan los trámites por fecha de solicitud más reciente:

**Se considera Residente:**

- **Si el último trámite es concedido**
- **Si el último trámite es caducado y han pasado menos de 90 días**
- **Si el último trámite es solicitado y el anterior es concedido**
- **Si el último trámite es solicitado y el anterior es caducado y han pasado menos de 90 días**
- **(\*) Si el último trámite es archivado y la fecha de caducidad es superior a la fecha actual.**